

**KOMPENSACINĖ, SLAUGOS IR
NEIĞALIŲJŲ TECHNIKA**

AIDS FOR HANDICAPPED

РЕАБИЛИТАЦИОННАЯ И
КОМПЕНСАЦИОННАЯ ТЕХНИКА



SIEKIAME TAPTI JŪSŲ GERIAUSIU TIEKĖJU.

STRIVE TO BECOME YOUR BEST SUPPLIER.

СТРЕМИМСЯ СТАТЬ ВАШИМ ЛУЧШИМ ПОСТАВЩИКОМ.

TURINYS

Content / Содержание

Judėjimui

Mobility

Приспособления для облегчения движения

5-44 psl.

Tualetui

Toilet

Оборудование для туалетной комнаты

45-64 psl.

Voniai

Bathroom

Оборудование для ванной

65-86 psl.

Ligoninei

Hospital equipment

Больничное оборудование

87-168 psl.

Technika vaikams

Aids for children

Для детей

169-190 psl.

Visa kita

ADL products

Все остальное

191-204 psl.

SIMBOLIAI, SYMBOLS, СИМВОЛЫ

D – skersmuo, diameter, диаметр

l – ilgis, length, длина

w – plotis, width, ширина

A1 – atviro tipo reguliuojamas vienoje vietoje, open type single adjustable, открытого типа

U2 – uždaro tipo reguliuojamas vienoje vietoje, closed type single adjustable, закрытого типа

LENTELIŲ UŽRAŠAI, INSCRIPTIONS IN TABLES, НАДПИСИ В ТАБЛИЦАХ

KODAS – code, код

DYDIS – size, размер

AUKŠČIO DIAPAZONAS – height adjustment range, диапазон высоты

SVORIS – weight, вес

MAKSIMALI APKROVA – maximum safe load, максимальная нагрузка

AUKŠTIS – height, высота

SĖDYNĖS AUKŠTIS – seat height, высота сидения

LAZDELĖS AUKŠTIS – cane height, высота трости

ATRAMŲ SKAIČIUS – feet number, количество опор

DANTUKŲ SKAIČIUS – number of grips, количество зубьев

PASKIRTIS – purpose, предназначение

MATMENYS – dimensions, размеры

SĖDYNĖS PLOTIS X AUKŠTIS X GYLIS – seat width x height x depth, ширина x высота x глубина сидения

SĖDYNĖS MATMENYS – seat dimensions, размер сидения

GALVOS ATRAMOS PASVIRIMO KAMPAS – tilt angle of head support, угол наклона головной опоры

ATLENKIAMO STALIUKO MATMENYS – table top dimensions, размер откидного столика

STALIUKO PASVIRIMO KAMPAS – table top tilt angle, угол наклона столика

KABIŲ SKAIČIUS – number of hooks, количество крюков

RATUKŲ SKAIČIUS – number of casters, количество колесиков

POSVYRIO KAMPAS – tilt angle, угол наклона

SEKCIJŲ MATMENYS – dimensions of sections, размеры секций

DALIŲ SKAIČIUS – number of parts, количество частей

BENDRAS SVORIS – total weight, общий вес

ORO SLĖGIS – air pressure, давление воздуха

ORO IŠEIGA – air output, расход воздуха

CIKLO LAIKAS – cycle time, время цикла

ČIUŽINIO MATMENYS – mattress dimensions, размер матраса

POROLONO RŪŠIS – sort of foam, сорт поролона

SPECIFIKACIJA – specification, спецификация

PAVADINIMAS – name, название

Judėjimui

Mobility

Приспособления для облегчения движения



RAMENTAS PAŽASTINIS ALIUMININIS

ALUMINUM UNDERARM CRUTCHES

КОСТЫЛЬ ПОДМЫШЕЧНЫЙ, АЛЮМИНЕВЫЙ



Kodas	Dydis	Aukščio diapazonas	Svoris	Maksimali apkrova
01-2003NE	S	93-113 cm	0,65 kg	120 kg
01-2002NE	M	114-134 cm	0,7 kg	
01-2001NE	L	135-155 cm	0,75 kg	

RAMENTAS PAŽASTINIS MEDINIS

WOODEN UNDERARM CRUTCHES

КОСТЫЛЬ ПОДМЫШЕЧНЫЙ, ДЕРЕВЯННЫЙ



Kodas	Dydis	Aukščio diapazonas	Svoris	Maksimali apkrova
02-1023	S	90-110 cm	0,8 kg	
02-1022	M	109-129 cm	0,85 kg	120 kg
02-1021	L	128-148 cm	0,9 kg	

RAMENTAS ALKŪNINIS ATVIRO TIPO

ELBOW CRUTCH

КОСТЫЛЬ ЛОКТЕВОЙ ОТКРЫТОГО ТИПА

Komplektuojamas kartu su guminiu antgaliu. Ramentas su integruotu atšvaitu priekinėje dalyje.



Kodas	Tipas	Dydis	Aukščio diapazonas	Svoris	Maksimali apkrova
01-2040S	A1	S	48-72 cm	0,5 kg	100 kg
01-2040M		M	68-92 cm	0,55 kg	
01-2040L		L	88-112 cm	0,6 kg	
01-2032P	U2	S	58-81 cm	0,75 kg	
01-2031P		M	73-96 cm	0,8 kg	
01-2030P		L	81-104 cm	0,85 kg	

PAŽASTINIS RAMENTAS SUNKIASVORIUI
HEAVY DUTY UNDERARM CRUTCH
КОСТЫЛЬ ПОДМЫШЕЧНЫЙ ДЛЯ ТЯЖЕЛОВЕСА

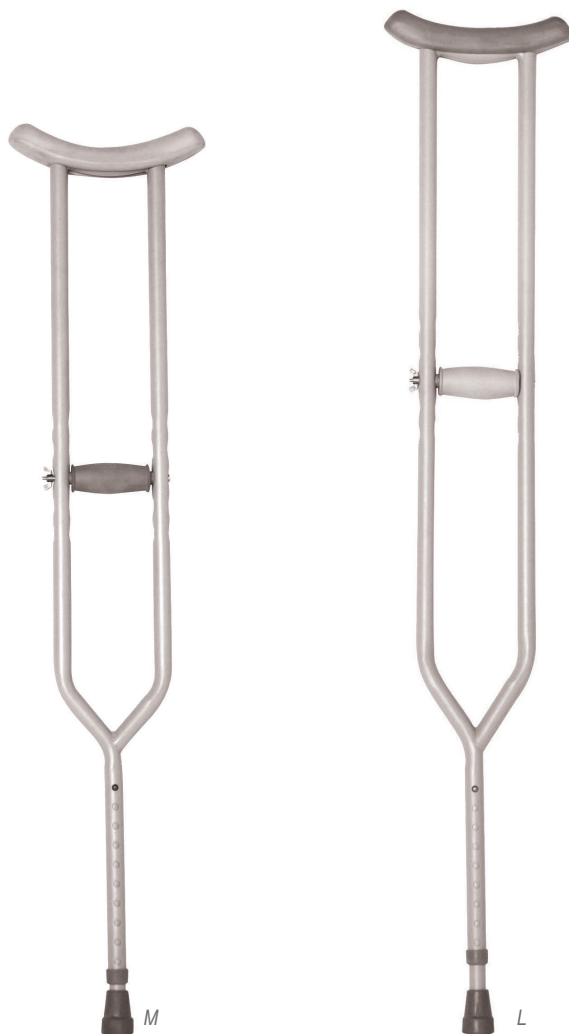

Tinka
 vartotojui
 iki 225 kg

Kodas	Dydis	Aukščio diapazonas	Svoris	Maksimali apkrova
01-2023	M	114-134 cm	2,0 kg	225 kg
01-2024	L	135-155 cm	2,2 kg	

ALIUMININĖ LAZDELĖ SU LED PROŽEKTORIUMI

ALUMINUM CANE WITH LED SPOTLIGHT

АЛЮМИНИЕВАЯ ТРОСТЬ С LED ПРОЖЕКТОРОМ

Užtikrina Jūsų saugumą ir matomumą tamsiu paros metu. Prožektorius maitinamas dvejomis AA tipo baterijomis.



Kodas	Rankenos tipas	Aukščio diapazonas	Maksimali apkrova
05-YFLED	„T“ formos, plastmasinė	73-95 cm	100 kg

ALIUMININĖ LAZDELĖ

ALUMINUM CANE

АЛЮМИНИЕВАЯ ТРОСТЬ



Kodas	Rankenos tipas	Aukščio diapazonas	Maksimali apkrova
01-2300	Apvali, paminkštinta	73-96 cm	100 kg
01-2310	Apvali, paminkštinta		
01-2324	„T“ formos, medinė		
01-2331	„T“ formos, plastmasinė		

SUDEDAMA ALIUMINĖ LAZDELĖ

FOLDABLE ALUMINUM CANE

СКЛАДНАЯ АЛЮМИНИЕВАЯ ТРОСТЬ



Kodas	Rankenos tipas	Aukščio diapazonas	Maksimali apkrova
02-2021	Sudedama	78-100 cm	100 kg

LAZDELĖ SUNKIASVORIUI

HEAVY DUTY CANE

ТРОСТЬ ДЛЯ ТЯЖЕЛОВЕСА



Tinka
vartotojui
iki 225 kg

Kodas	Aukščio diapazonas	Maksimali apkrova
01-2300HD	73-96 cm	225 kg

MEDINĖ LAZDELĖ

WOODEN CANE
ДЕРЕВЯННАЯ ТРОСТЬ

Lengva ir tvirta lazdelė pagaminta iš medžio. Komplektuojamas kartu su guminiu antgaliu.



Tinka
vartotojui
iki 100 kg

Kodas	Aukštis	Maksimali apkrova
02-2501	88 cm	100 kg

LAZDELĒ SU SĒDYNĒLE
SEAT CANE
ТРОСТЬ С СИДЕНИЕМ

15

Judējimui



Tinka
vartotojui
iki 225 kg

Kodas	Sēdynēs aukštis	Lazdelēs aukštis	Maksimāli apkrova
02-2072	55 cm	87 cm	100 kg

LAZDELĖ SU KELIOMIS ATRAMOMIS

QUAD CANE

ТРОСТЬ С НЕСКОЛЬКИМИ ОПОРАМИ

Itin stabili ir patogi naudoti.



01-2620



01-7782C

Kodas	Atramų skaičius	Aukščio diapazonas	Maksimali apkrova
01-2620	4	73 – 96 cm	100 kg
01-7782C	3	73 – 96 cm	

ŽIEMINIS ANTGALIS

ICE GRIP
ЗИМНЯЯ НАСАДКА

Rekomenduojama naudoti šaltuoju metų laiku. Vienu metu ant lazdelės yra du antgaliai – įprastas vasarinis ir žieminis. Tinka visoms lazdelėms ir ramentams.



01-2901



01-2900

Kodas	Dantukų skaičius
01-2901	1
01-2900	5

VASARINIS GUMINIS ANTGALIS

UTILITY TIP

ЛЕТНЯЯ РЕЗИНОВАЯ НАСАДКА

Neslystančios gumos antgalis lazdelei ir ramentui. Pagrindas viduje pastiprintas metaline plokštele.

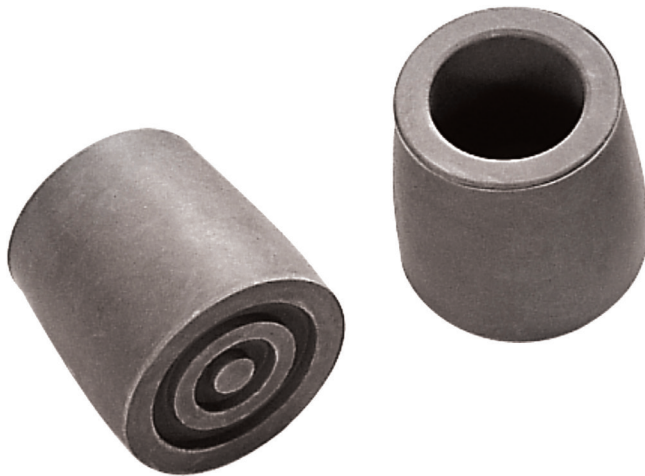

Kodas	Skersmuo
01-2906	16 mm
01-2013	18 mm
01-2010	22 mm
01-3730	24 mm

PAMINKŠTINIMAI RAMENTAMS

CUSHIONS FOR CRUTCHES

МЯГКИЕ ВАЛИКИ ДЛЯ КОСТЫЛЯ

Universalaus dydžio paminkštinimas ramentams. Patvarus, lengvai uždedamas.

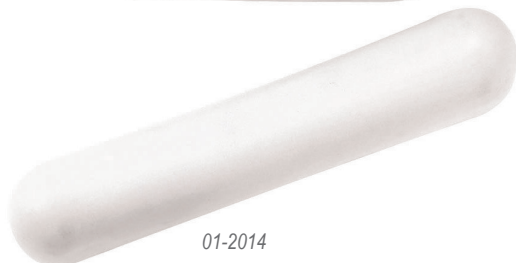

01-2014



01-2015

Kodas	Paskirtis
01-2014	Pažasciai
01-2015	Delnui

VAIKŠČIOJIMO RĖMAS

WALKING FRAME

РАМА ДЛЯ ХОДЬБЫ

Suglaudžiamas anoduoto aliuminio (blizgus) rėmas.



Kodas

Matmenys

Svoris

Maksimali apkrova

01-3203

L59 x W47 x H81~99 cm

2,7 kg

100 kg

ŽINGSNIUOJANTIS VAIKŠČIOJIMO RĖMAS

RECIPROCATING WALKING FRAME

ШАГАЮЩАЯ РАМА ДЛЯ ХОДЬБЫ

Žingsniuojantis suglaudžiamas anoduoto aliuminio (blizgus) rėmas



Kodas	Matmenys	Svoris	Maksimali apkrova
01-3213	L59 x W47 x H81-99 cm	2,5 kg	100 kg

VAIKŠČIOJIMO RĖMAS

WALKING FRAME

РАМА ДЛЯ ХОДЬБЫ

Patogu atsistoti dėl dviejų lygių rankenų.



Kodas

Matmenys

Svoris

Maksimali apkrova

01-3900

L64 x W53 x H80~99 cm

2,7 kg

100 kg

VAIKŠČIOJIMO RĖMAS SU 2 RATUKAIS

WALKING FRAME WITH 2 WHEELS
РАМА ДЛЯ ХОДЬБЫ С КОЛЕСИКАМИ

Suglaudžiamas anoduoto aliuminio (blizgus) rėmas su ratukais. Ø125 mm



Kodas	Matmenys	Svoris	Maksimali apkrova
01-3016W5	L60 x W50 x H81-99 cm	2,9 kg	100 kg

VAIKŠČIOJIMO RĖMAS SU SĖDYNE

WALKING FRAME WITH SEAT

РАМА ДЛЯ ХОДЬБЫ С СИДЕНИЕМ

Suglaudžiamas anoduoto aliuminio (blizgus) rėmas su galimybe atsisėsti.



Kodas

Matmenys

Sėdynės
aukštis

Maksimali apkrova

02-4035A

L44 X W49 X H74-92 cm

43-60 cm

100 kg

VAIKŠČIOJIMO RĖMAS VAIKUI

WALKING FRAME FOR CHILD
ДЕТСКАЯ РАМА ДЛЯ ХОДЬБЫ

Suglaudžiamas anoduoto aliuminio (blizgus) rėmas vaikams.



Kodas	Matmenys	Svoris	Maksimali apkrova
01-3904	L36 X W43 X H52-62 cm	1,7 kg	70 kg

VAIKŠTYNĖ SU 2 RATUKAIS IR 2 PĖDELĖM

HANDCART

ХОДУНКИ С 2 КОЛЕСИКАМИ И 2 ОПОРАМИ



01-3510 A

Kodas	Matmenys	Maksimali apkrova	Ratukai
01-3510 A	L53 X W51 X H77-97 cm	100 kg	150 mm

VAIKŠTYNĖ SU 2 RATUKAIS IR 2 PĖDELEM HANDCART ХОДУНКИ С 2 КОЛЕСИКАМИ И 2 ОПОРАМИ

27

Judėjimui



01-3510 B

Kodas	Matmenys	Maksimali apkrova	Ratukai
01-3510 B	L53 X W51 X H77-97 cm	100 kg	200 mm

VAIKŠTYNĖ SU 2 RATUKAIS IR 2 PĖDELĖM SU SĖDYNE
 HANDCART WITH SEAT
 ХОДУНКИ С 2 КОЛЕСИКАМИ И СИДЕНИЕМ



Kodas

Matmenys

Sėdynės
aukštis

Maksimali apkrova

01-3511

L53 X W38 X H76-100 cm

49 cm

100 kg

VAIKŠTYNĖ SU STALIUKU

WALKER WITH TABLE

ХОДУНКИ ПРОГУЛОЧНЫЕ С 4 КОЛЕСИКАМИ

Su keturiais 75 mm ratukais, galiniai ratukai su rimties stabdžiais. Viršutinė staliuko dalis paminkštinta, aptempta dirbtine oda. Reguliuojamo atstumo rankenos laikytis.



Kodas	Ilgis	Plotis	Staliuko aukštis	Svoris	Maksimali apkrova
JY-310	63 cm	43 cm	79-125 cm	12 kg	100 kg

LAUKO VAIKŠTYNĖ SU 4 RATUKAIS

ROLLATOR

ХОДУНКИ ПРОГУЛОЧНЫЕ С 4 КОЛЕСИКАМИ



Kodas

Matmenys

Svoris

Maksimali apkrova

02-5031A

L76 X W60 X H79-91 cm

11,0 kg

110 kg

LAUKO VAIKŠTYNĖ SU 3 RATUKAIS

ROLLATOR

ХОДУНКИ ПРОГУЛОЧНЫЕ С 3 КОЛЕСИКАМИ



Kodas	Matmenys	Svoris	Maksimali apkrova
02-5041B	L64 X W57 X H82-97 cm	7,5 kg	110 kg

LAUKO VAIKŠTYNĖ SU 3 RATUKAIS

ROLLATOR

ХОДУНКИ ПРОГУЛОЧНЫЕ С 3 КОЛЕСИКАМИ



Kodas

Matmenys

Svoris

Maksimali apkrova

02-5041C

L64 X W57 X H82-97 cm

8,0 kg

110 kg

VAIKŠTYNĖ „REHASUV“

WALKER „REHASUV“
ХОДУНКИ „REHASUV“



Kodas	Rankenos tipas	Matmenys	Svoris	Maksimali apkrova
Rehasuv	1	L73 X W57 X H82 cm	15,0 kg	30 kg
	2	L78 X W65 X H114 cm	18,0 kg	55 kg
	3	L76 X W78 X H125 cm	21,0 kg	95 kg

VAIKŠTYNĖ „ACTIVALL“

WALKER „ACTIVALL“

ХОДУНКИ „ACTIVALL“



Kodas	Dydis	Matmenys	Svoris	Maksimali aprova
Activall	1	L79 X W58 X H58 cm	17,0 kg	25 kg
	2	L89 X W60 X H82 cm	21,0 kg	40 kg
	3	L91 X W63 X H97 cm	23,0 kg	60 kg
	4	L97 X W66 X H103 cm	25,0 kg	80 kg
	5	L102 X W74 X H117 cm	28,0 kg	95 kg

VAIKŠTYNĖ „ACTIVALL CROSS“

WALKER „ACTIVALL CROSS“

ХОДУНКИ „ACTIVALL CROSS“

Aktyvi vaikštynės Activall versija, skirta naudoti lauke. Rekomenduotina asmenims, kurie gali saugiai įveikti nedidelius atstumus, tačiau turi koordinacijos sutrikimų ar greitai pavargsta. Ši vaikštynė leidžia neigiamam asmeniui nepriklausomai, arba padedant kitiems vaikščioti ir atlikti kasdienio gyvenimo veiklą. Vaikštynė su patogiomis rankenomis, bei su paminkštintomis atramomis dilbiams, reguliuojamo aukščio paminkštintomis apsauginėmis atramomis klubams ir krūtinei. Diržas, juosiamas tarp naudotojo kojų neleis parkristi ir susižeisti. Vaikštynė komplektuojama su kojų skyrėju, todėl ypač rekomenduotina asmenims, kuriems pinasi kojos. Konstrukcija stovi ant keturių ratukų su stabdžiais. Vaikštynė komplektuojama su metaliniu krepšiu daiktams susidėti.



Kodas	Rankenos tipas	Matmenys	Svoris	Maksimali apkrova
Activall cross	4	L138 X W84 X H103 cm	30,0 kg	80 kg
	5	L143 X W94 X H117 cm	34,0 kg	95 kg

UNIVERSALUS TIPO NEĮGALIOJO VEŽIMĖLIS

STANDARD WHEELCHAIR

ИНВАЛИДНАЯ КОЛЯСКА УНИВЕРСАЛЬНОГО ТИПА

Tvirtos ir patikimos konstrukcijos universalus neįgaliojo vežimėlis, pritaikytas asmenims, kurių svoris iki 120 kg. Konstrukcija metalinė, dažyta, su kryžme, todėl vežimėlis lengvai suglaudžiamas ir patogus transportavimui. Suglausto vežimėlio plotis tik 26 cm. Vežimėlio sėdynė ir nugaros atrama paminkštinta. Rankų atramos atlenkiamos ir nuimamos su fiksoviais, atramų aukštis nuo sėdynės 220 mm. Nuimamos, pasukamos į šonus, reguliuojamo aukščio pėdų atramos su nuimamu blauzdų palaikymo dirželiu. Galiniai ratai pneumatiniai (pripučiami), varymo lankai ir ratlankiai aliuminiai. Platus sėdynės pločių pasirinkimas. Su rimties stabdžiais iš abiejų vežimėlio pusių. Vežimėlis komplektuojamas su pompa, atšvaitais iš visų vežimėlio pusių, reguliavimo raktu, naudojimo ir priežiūros instrukcija lietuvių kalba.





PRIEDAI

Reguliavimo raktas, naudojimo ir priežiūros instrukcija lietuvių kalba

Kodas	Sėdynės plotis	Bendras plotis (išskleisto)	Bendras plotis (suskleisto)	Nugaros atramos aukštis
04-020-1	36 cm 38 cm 41 cm 43 cm 46 cm 48 cm	Sėdynės plotis + 18 cm	26 cm	46 cm
04-020-2	36 cm 38 cm 41 cm 43 cm 46 cm 48 cm	Sėdynės plotis + 18 cm		

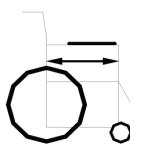
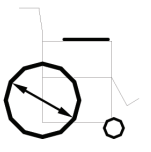
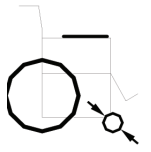

				
Sėdynės gylis	Galiniai ratai	Priekinių ratų dydis	Svoris	Maksimali apkrova
41 cm	60 cm, standartiniai, tvirtinami varžtu, pripučiami	20 cm	17,5 kg	120 kg
	60 cm, greitos fiksacijos, t.y., nuimami/uždedami nuspaudus mygtuką be jokių įrankių, pripužiami		17,7 kg	
			17,9 kg	
			18,1 kg	
			18,3 kg	
			18,4 kg	
			17,5 kg	
			17,7 kg	
			17,9 kg	
			18,1 kg	
			18,3 kg	
			18,4 kg	

UNIVERSALUS TIPO NEĮGALIOJO VEŽIMĖLIS SUNKIASVORIUI

STANDARD WHEELCHAIR FOR A HEAVY WEIGHT PERSON

ИНВАЛИДНАЯ КОЛЯСКА УНИВЕРСАЛЬНОГО ТИПА ДЛЯ ТЯЖЕЛОВЕСА

Tvirtos ir patikimos konstrukcijos universalus neįgaliojo vežimėlis, pritaikytas asmenims, kurių svoris 200 kg ir daugiau. Konstrukcija metalinė, chromuota, su dviguba kryžme, atlaikančia didelies apkrovas. Vežimėlio sėdynė ir nugaros atrama paminkštinta, dengta PVC. Suglausto vežimėlio plotis tik 34 cm. Rankų atramos nuimamos su fiksoviais, atramų aukštis nuo sėdynės 220 mm. Nuimamos, pasukamos į šonus, reguliuojamo aukščio pėdų atramos. Galiniai ratai monolitiniai, varymo lankai chromuoti, ratlankiai plastmasiniai. Galiniai ratai perstatomi vertikaliai (2 pozicijos), priekiniai ratukai 200 mm skersmens, platūs, todėl vežimėlį lengviau stumti. Sustiprintos konstrukcijos metalinė šakutė su priekinio ratuko perstatymo galimybe vertikalia kryptimi (2 pozicijos). Su rimties stabdžiais iš abiejų vežimėlio pusių.



PRIEDAI

Reguliavimo raktas, naudojimo ir priežiūros instrukcija lietuvių kalba

Kodas	Sėdynės plotis	Bendras plotis (išskleisto)	Bendras plotis (suskleisto)	Nugaros atramos aukštis
04-010B. 51	51 cm	69 cm	34 cm	51 cm
04-010B. 55	55 cm	73 cm		



Sėdynės gylis	Galiniai ratai	Priekinių ratų dydis	Svoris	Maksimali apkrova
46 cm	60 cm Monolitiniai	20 cm	27,9 kg 28,1 kg	200 kg 230 kg

PERVEŽIMO VEŽIMĖLIS SĖDINČIAM PACIETUI

TRANSIT CHAIR

КОЛЯСКА ДЛЯ ТРАНСПОРТИРОВКИ СИДЯЧЕГО ПАЦИЕНТА

Tvirtos ir patikimos konstrukcijos universalus neįgaliojo vežimėlis, pritaikytas asmenims, kurių svoris iki 120 kg. Konstrukcija metalinė, dažyta, su kryžme, todėl vežimėlis lengvai suglaudžiamas ir patogus transportavimui. Suglausto vežimėlio plotis tik 32 cm. Vežimėlio sėdynė ir nugaros atrama paminkštinta. Nugaros atrama atlenkiama. Vežimėlyje sumontuota dviguba stabdžių sistema – padovo ir paciento. Rankų atramos nuimamos su fiksiatoriais, atramų aukštis nuo sėdynės 220 mm. Nuimamos, pasukamos į šonus, reguliuojamo aukščio pėdų atramos su kulnų palaikymo dirželiu. Ratai iš minkštos medžiagos, monolitiniai.



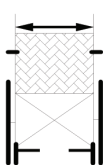
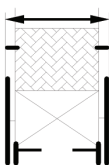
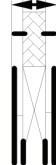
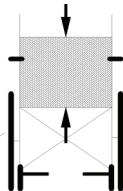

PRIEDAI

Naudojimo instrukcija lietuvių kalba

				
Kodas	Sėdynės plotis	Bendras plotis (išskleisto)	Bendras plotis (suskleisto)	Nugaros atramos aukštis
04-008B	46 cm	65 cm	32 cm	51 cm

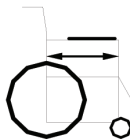
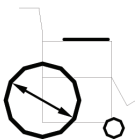
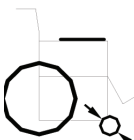

				
Sėdynės gylis	Galiniai ratai	Priekinių ratų dydis	Svoris	Maksimali apkrova
41 cm	30 cm	20 cm	15,5 kg	120 kg

UNIVERSALIAUS TIPO VEŽIMĖLIS SU ATLENKIAMA NUGAROS ATRAMA

STANDART WHEELCHAIR WITH RECLINING BACKREST

ИНВАЛИДНАЯ КОЛЯСКА УНИВЕРСАЛЬНОГО ТИПА С ОТКИДНОЙ СПИНКОЙ

Tvirtos ir patikimos konstrukcijos universalus neįgaliojo vežimėlis su aukšta atlenkiama nugaros atrama, susidedančia iš dviejų dalių. Viršutinė dalis nuimama. Sėdynės ir nugaros atramos medžiaga iš dvigubo audinio su paminkštiniu, paminkštinio storis 15 mm, viršutinės nuimamos dalies paminkštinio storis 55 mm. Nugaros atrama fiksuojama pasirinktoje padėtyse iki gulimosios padėties rankenėlėmis, esančiomis prie stūmimo rankenų. Nuimamos rankų atramos su fiksatoriumis, atramų aukštis nuo sėdynės 220 mm. Nuimamos, pasukamos į šonus, reguliuojamo aukščio, pakeliamos į viršų, fiksuojamos įvairiu kampu pėdų ir kojų atramos su atrama blauzdai. galiniai lankais varomi ratai, stūmimo rankenos. Priekiniai ratukai nepripučiami, padangos iš mikroporingos medžiagos. Su rimties stabdžiais iš abiejų vežimėlio pusių.





PRIEDAI

Reguliuavimo raktas, naudojimo ir priežiūros instrukcija lietuvių kalba

Kodas	Sėdynės plotis	Bendras plotis (išskleisto)	Bendras plotis (suskleisto)	Nugaros atramos aukštis
04-011B	38 cm 41 cm 43 cm 46 cm 48 cm	Sėdynės plotis + 17 cm	35 cm	78 cm

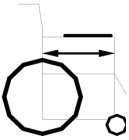
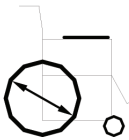
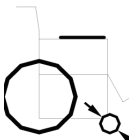

				
Sėdynės gylis	Galiniai ratai	Priekinių ratų dydis	Svoris	Maksimali apkrova
41 cm	60 cm	20 cm	24,5 kg 24,7 kg 24,9 kg 25,1 kg 25,4 kg	130 kg

Tualetui

Toilet

Оборудование для туалетной комнаты



SUGLAUDŽIAMA TUALETO KĖDĖ

FOLDABLE COMMODE

СКЛАДНОЙ ТУАЛЕТНЫЙ СТУЛ

Komplektuojama su uždengiamu naktipuodžiu



Tinka
didesnio svorio
asmenims

Kodas	Matmenys	Svoris	Maksimali apkrova
01-5205F	L51 x W42 x H42-57 cm	6,1 kg	135 kg

TUALETO KĖDĖ SUNKIASVORIUI

HEAVY DUTY COMMODE

ТУАЛЕТНЫЙ СТУЛ ДЛЯ ТЯЖЕЛОВЕСА

Komplektuojama su uždengiamu naktipuodžiu.



Tinka
asmenims
iki 225 kg

Kodas	Matmenys	Svoris	Maksimali apkrova
01-5205HD	L72 x W45 x H45-55 cm	8,1 kg	225 kg

TUALETO KĖDĖ

COMMODE
ТУАЛЕТНЫЙ СТУЛ

Komplektuojama su uždengiamu naktipuodžiu.



Kodas	Matmenys	Svoris	Maksimali apkrova
01-5210	L43 x W40 x H45-55 cm	8,2 kg	115 kg

TUALETO KĖDĖ

COMMODE

ТУАЛЕТНЫЙ СТУЛ

Nugaros ir rankų atramos paminkštintos. Sėdimoji dalis plastikinė su uždaros formos išpjova, iš viršaus uždengiama paminkštintu dangčiu. Komplektuojama su uždengiamu naktipuodžiu.



Kodas	Matmenys	Sėdynės plotis x gylis x aukštis	Svoris	Maksimali apkrova
02-7020	L44 x W54 x H85 cm	44 x 44 x 47 cm	7,9 kg	100 kg

TUALETO KĖDĖ

COMMODE

ТУАЛЕТНЫЙ СТУЛ

Sėdimoji dalis, nugaros ir rankų atramos paminkštintos. Sėdimoji dalis paminkštinta, su uždaros formos išpjova, iš viršaus uždengiama paminkštintu dangčiu. Komplektuojama su uždengiamu naktipuo-džiu, išimamu iš viršaus.



Kodas	Sėdynės plotis x gylis x aukštis	Svoris	Maksimali apkrova
04-7400	43 x 43 x 46-51 cm	8,6 kg	130 kg

TUALETO – DUŠO KĖDĖ

COMMODE – SHOWER CHAIR

ТУАЛЕТНО-ДУШЕВОЙ СТУЛ

Ypač manevringa, aliuminė tualetu-dušo kėdė su ratukais. Su nuimamais, reguliuojamo aukščio pakojais. Su patogiomis, atlenkiamomis, paminkštinomis rankų atramomis. Kėdės sėdynė ir atrama nugarai paminkštinotos, komplektuojama su uždengiamu naktipuodžiu.



Kodas	Matmenys	Sėdynės plotis x gylis x aukštis	Svoris	Maksimali apkrova
01-5209A	L54 x W50 x H70 cm	46 x 52 x 48 cm	9,8 kg	115 kg

TUALETO – DUŠO VEŽIMĖLIS

COMMODE – SHOWER WHEELCHAIR

ТУАЛЕТНО ДУШЕВАЯ КОЛЯСКА

Ypač manevringa, aliuminė tualetu-dušo kėdė su ratukais ir varomaisiais lankais. Su nuimamais, reguliuojamo aukščio pakoiais. Su patogiomis, atlenkiamomis, paminkštinomis rankų atramomis. Kėdės sėdynė ir atrama nugarai paminkštinamos, komplektuojama su uždengiamu naktipuodžiu.



Kodas	Matmenys	Sėdynės plotis x gylis x aukštis	Svoris	Maksimali apkrova
01-5209B	L105 x W70 x H95 cm	46 x 52 x 48 cm	14,2 kg	115 kg

TUALETO KĖDĖ – VEŽIMĖLIS

COMMODE WHEELCHAIR

ТУАЛЕТНОЕ КРЕСЛО -КАТАЛКА

Suglaudžiamas rėmas, su stūmimo rankenomis, paminkštinta sėdimoji viršutinė dalis nuimama. Galiniais lankais varomi ratai, priekiniai ratukai – nepripučiami, padangos iš minkštos mikroporingos medžiagos. Nuimamos, pasukamos į šonus, reguliuojamo aukščio pėdų atramos, blauzdas palai-kantis dirželis, bei nuimamos, paminkštintos rankų atramos su fiksatoriais. Sėdimoji dalis iš 2 dalių: apatinė dalis plastikinė su uždaros formos išpjova bei nuimamu naktipuodžiu su dangčiu, viršutinė dalis plastikinė su paminkštintu paviršiumi. Komplektuojama su uždengiamu naktipuodžiu.



Kodas	Matmenys	Sėdynės plotis x gylis x aukštis	Svoris	Maksimali apkrova
02-8010	L80 x W58 x H90 cm	46 x 44 x 39 cm	20,0 kg	100 kg

TUALETO KĖDĖ

COMMODE

ТУАЛЕТНОЕ КРЕСЛО

Kėdė su mažais ratukais, galiniai ratukai su rimities stabdžiais. Rankų atramos paminkštintos, nuleidžiamos žemyn. Sėdimoji dalis plastikinė su uždaros formos išpjova, iš viršaus uždengiama paminkštintu dangčiu. Komplektuojama su uždengiamu naktipuodžiu.



Kodas	Matmenys	Sėdynės plotis x gylis x aukštis	Svoris	Maksimali apkrova
02-8015C	L82 x W48 x H92 cm	45x43x52 cm	10,8 kg	130 kg

PAUKŠTINIMAS TUALETO SĖDYNEI

RAISED TOILET SEAT

ВОЗВЫШЕНИЕ ДЛЯ ТУАЛЕТНОГО СИДЕНИЯ

Paaukštintimas tualetu sėdynei pagamintas iš plastiko, atsparaus dezinfekcinių medžiagų veikimui. Ergonomiškai išformuotas, universalus, lengvai pritaikomas prie standartinės tualetu kriauklės, su rankų atramomis šonuose. Skirtas žmonėms, kuriems reikalingas paaukštintas unitazas, kad būtų lengviau atsisėsti ir atsikelti nuo tualetu. Rekomenduotina naudoti po klubo sąnario keitimo operacijų.



Kodas	Matmenys	Svoris	Maksimali apkrova
01-5301A	L105 x W70 x H12 cm	2,8 kg	110 kg

PAUKŠTINIMAS TUALETO SĖDYNEI

RAISED TOILET SEAT

ВОЗВЫШЕНИЕ ДЛЯ ТУАЛЕТНОГО СИДЕНИЯ

Ergonomiškai išformuotas, universalus, lengvai pritaikomas prie standartinės tualetų kriauklės, be rankų atramųjų šonuose. Skirtas žmonėms, kuriems reikalingas paaukštintas unitazas, kad būtų lengviau atsisėsti ir atsikelti nuo tualetų.



Kodas	Matmenys	Svoris	Maksimali apkrova
01-5306	L40 x W37 x H13 cm	1,4 kg	110 kg

PAUKŠTINIMAS TUALETO SĖDYNEI

RAISED TOILET SEAT

ВОЗВЫШЕНИЕ ДЛЯ ТУАЛЕТНОГО СИДЕНИЯ

Ergonomiškai išformuotas, universalus, lengvai pritaikomas prie standartinės tualetų kriauklės, be rankų atramomų šonuose. Skirtas žmonėms, kuriems reikalingas paaukštintas unitazas, kad būtų lengviau atsisėsti ir atsikelti nuo tualetų.



Kodas	Matmenys	Svoris	Maksimali apkrova
01-5303	L40 x W37 x H12 cm	2,0 kg	110 kg

BASONAS SU DANGČIU IR RANKENA

HYGIENIC BUCKET

БАСОН С КРЫШКОЙ И РУЧКОЙ

Pagamintas iš tvirto plastiko, su dangčiu ir patogia rankena.



Kodas

02-7061BC

INDAI ŠLAPIMUI: ANTELĖ VYRAMS, ANTELĖ MOTERIMS SU RANKENA

URINE CONTAINER
УТКА, ПЛАСТМАССОВАЯ

59

Plastmasinis Indas su dangteliu ir rankena. Talpa 1 litras.



02-7062A



02-7064

Kodas

02-7062A

02-7064

LAIKIKLIS PRIE SIENOS

FOLDING WALL SUPPORT RAIL
ПОРУЧЕНЬ НАСТЕННЫЙ

Atlenkiamas laikiklis tvirtinamas 6 varžtais prie sienos.



Kodas	Ilgis	Svoris
06-7140	720 mm	5 kg

LAIKIKLIS PRIE TUALETO, DVIPUSIS

TOILET SAFETY RAIL

ПОРУЧЕНЬ ДЛЯ ТУАЛЕТА, ДВУХСТОРОННИЙ

Reguliuojamas plotis ir aukštis, tinka įvairaus pločio tualetu kriauklėms.



Kodas

01-5300KD

ŠLAPIMO MAIŠELIS

URINE BAG

ПАКЕТ ДЛЯ МОЧИ

Sukurtas specialiai vyresnio amžiaus žmonėms bei turintiems judėjimo negalią. Taip pat patogus naudoti keliaujant. Viduje absorbuojanti medžiaga, kuri šlapimą ar kitą skystį paverčia geliu. Pakuotėje 2 vnt.



Kodas

06-7241

LAIKIKLIS ŠLAPIMO INDUI IR ŠEPETYS ŠLAPIMO INDUI VALYTI

HOLDER FOR URINE BOTTLE AND BRUSH FOR URINE BOTTLE

ДЕРЖАТЕЛЬ ДЛЯ УТКИ И ЩЕТКА ДЛЯ ЧИСТКИ УТКИ

Tinka standartinio dydžio antelėms. Tai patogus ir higieniškas būdas laikyti šlapimo indui kuomet nėra galimybės jo išnešti.



06-7249



06-7250

Kodas

06-7249

06-7250

Voniai

Bathroom

Оборудование для ванной



DUŠO KĖDĖ

SHOWER CHAIR

ДУШЕВОЙ СТУЛ

Kompaktiška, apvali dušo kėdė gali būti naudojama duše ar pastatoma vonioje, telpa ir į nedidelį dušą. Reguliuojamo aukščio.



Kodas	Matmenys	Svoris	Maksimali apkrova
01-5040	H35-50 cm	1,6 kg	100 kg

DUŠO KĖDĖ BE ATRAMOS NUGARAI

SHOWER CHAIR WITHOUT BACK

ДУШЕВОЙ СТУЛ БЕЗ СПИНКИ

Reguliuojamo aukščio sėdimoji dalis išgaubta, pagaminta iš tvirto plastiko su skylutėmis vandeniui nubėgti ir išpjovomis pasilaikyti.



Kodas	Matmenys	Svoris	Maksimali apkrova
01-5005	W43 x H35-50 cm	2,0 kg	135 kg

SULANKSTOMA DUŠO KĖDĖ

FOLDABLE SHOWER CHAIR
СКЛАДНОЙ ДУШЕВОЙ СТУЛ

Reguliuojamo aukščio sėdimoji dalis išgaubta, pagaminta iš tvirto plastiko su skylutėmis vandeniui nubėgti ir išpjovomis pasilaikyti. Kai nenaudojama gali būti sulankstoma.



Kodas	Matmenys	Svoris	Maksimali apkrova
02-6025A	W49 x H48 cm	3,1 kg	100 kg

DUŠO KĖDĖ PLAČIA NUGARA

SHOWER CHAIR WITH WIDE BACK

ДУШЕВОЙ СТУЛ С ШИРОКОЙ СПИНКОЙ

Reguliuojamo aukščio sėdimoji dalis ir nugaros atrama išgaubta, pagaminta iš tvirto plastiko su skylutėmis vandeniui nubėgti ir išpjovomis pasilaikyti.



Kodas	Matmenys	Svoris	Maksimali apkrova
01-5000KD	W43 x H35-46 cm	3,1 kg	135 kg

DUŠO KĖDĖ SU IŠPJOVA

„U“ SHAPED SHOWER CHAIR
ДУШЕВОЙ СТУЛ

Reguliuojamo aukščio sėdimoji ir nugaros atrama išgaubta, pagaminta iš tvirto plastiko su skylutėmis vandeniui nubėgti bei išpjovomis pasilaikyti. Sėdimoji dalis su U formos higienine išpjova.



Kodas	Matmenys	Svoris	Maksimali apkrova
01-5015KD	H33-43 cm	2,7 kg	100 kg

DUŠO KĖDĖ SU PAMINKŠTINIM AIS

SHOWER CHAIR

МЯГКИЙ ДУШЕВОЙ СТУЛ

Reguliuojamo aukščio sėdimoji ir nugaros atrama išgaubta, pagaminta iš tvirto plastiko su paminkštinimu ir skylutėmis vandeniui nubėgti bei išpjovomis pasilaikyti.



Kodas	Matmenys	Svoris	Maksimali apkrova
02-6010	W49 x H35-45 cm	4,3 kg	100 kg

DUŠO KĖDĖ

SHOWER CHAIR WITH ARMS

ДУШЕВОЙ СТУЛ

Su atramomis rankoms. Sėdimoji dalis ir nugaros atrama išgaubta, pagaminta iš tvirto plastiko su skylutėmis vandeniui nubėgti.



Kodas	Matmenys	Svoris	Maksimali apkrova
02-6040A	W50 x H49-59 cm	3,8 kg	100 kg

DUŠO KĖDĖ

SHOWER CHAIR

ДУШЕВОЙ СТУЛ

Sėdimoji dalis pagaminta iš tvirto plastiko su skylutėmis vandeniui nubėgti. Patogi nugaros atrama iš plastiko su išpjova. Dušo kėdės rankų ir nugaros atramos nuimamos be įrankių pagalbos. Nugaros atrama turi kelias padėtis, taip galima keisti dušo kėdės gylį.



Kodas	Matmenys	Svoris	Maksimali apkrova
02-6055	W51 x D44 X H41-53 cm	3,2 kg	100 kg

VONIOS SUOLIUKAS

SHOWER BENCH

СКАМЕЙКА ДЛЯ ВАННЫ

Sėdimoji dalis pagaminta iš tvirto plastiko, su nugaros atrama ir atrama rankai vienoje pusėje. Nau-
dojama patekimui/išlipimui iš vonios. Viena pusė statoma į vonią, kita pusė remiasi į grindis.



Kodas	Matmenys	Svoris	Maksimali apkrova
02-6030A	W77 X H43-53 cm	4,7 kg	100 kg

VONIOS LENTA SHOWER BOARD ДОСКА ДЛЯ ВАННЫ

Vonios lenta pagaminta iš tvirto, neslidaus plastiko su skylutėmis vandeniui nubėgti ir išformuota vieta muilui. Lenta komplektuojama su patogia rankenėle pasilaikymui, statoma ant vonios kraštų ir fiksuojama keturiais reguliuojamos padėties laikikliais. Tinka asmenims iki 180 kg svorio.



Kodas	Matmenys	Svoris	Maksimali apkrova
02-6045C	L71 X W32 cm	2,3 kg	180 kg

VONIOS SUOLIUKAS FIJI316

BATHTUB BENTH

СКАМЕЙКА ДЛЯ ВАННЫ

Suoliukas įleidžiamas į vonią ir kabinamas ant vonios kraštų. Tinkamas įvairaus pločio standartinėms vonios, nes atramos reguliuojamo pločio. Su patogia atrama nugarai. Tinka asmenims iki 130 kg svorio.



Tinka
vartotojui
iki 130 kg

Kodas	Matmenys	Svoris	Maksimali apkrova
FIJI316	W70-85 cm	3,5 kg	130 kg

VONIOS KELTUVAS BELAVITA

BATHTUB LIFT BELAVITA

ПОДЪЕМНИК ДЛЯ ВАННЫ BELAVITA

Naujos kartos vonios keltuvas Belavita pagamintas laikantis ergonomikos principų ir naujausių technologijų. Keltuvas atitinka visus įprastinius tokioms priemonėms keliamus reikalavimus, tačiau jais neapsiriboja. Dėka ypatingos konstrukcijos ir inovatyvių medžiagų, keltuvo svoris yra mažiausias rinkoje (tik 9,3 kg). Be to, keltuvas pasižymi ypač dideliu kėlimo diapazonu, taip užtikrinant maksimalų vartotojų komfortą ir pritaikymą įvairaus tipo vonioms. Keltuvui pasiekus minimalią aukščio padėtį, nugaros atrama automatiškai atlošiama atgal. Didesniam patogumui, papildomai, galima pasirinkti iš keletos užvalkalų variantų. Visa elektrinė dalis apsaugota nuo vandens poveikio. Keltuve įdiegtas automatinis išsijungimas po 30 minučių bei avarinis išjungimo mygtukas, kuris gali būti aktyvuotas bet kada.



Ilgis	Plotis	Sėdynės plotis	Sėdinės gylis	Min. sėdynės aukštis	Maks. sėdynės aukštis	Nugaros atr. aukštis	Nugaros atr. plotis	Maks. apkrova	Svoris
830 mm	700 mm	350 mm	420 mm	65 mm	480 mm	640 mm	320 – 360 mm	140 kg	9,7 kg

DUŠO SUOLIUKAS

WALL MOUNTED SHOWER BENCH

СКАМЕЙКА ДЛЯ ДУША

Suoliukas įleidžiamas į vonią ir kabinamas ant vonios kraštų. Tinkamas įvairaus pločio standartinėms vonios, nes atramos reguliuojamo pločio. Su patogia atrama nugarai. Tinka asmenims iki 130 kg svorio.



01-5106



01-5105

Kodas	Matmenys	Svoris	Maksimali apkrova
01-5106	-	3,2 kg	135 kg
01-5105	H38-53 cm	2,4 kg	180 kg

VONIOS LAIKIKLIS

BATHROOM SAFETY

ПОРУЧЕНЬ ДЛЯ ВАННЫ

Baltos spalvos, tvirtos konstrukcijos vonios laikiklis, tinka visų tipų vonioms. Laikiklis padeda saugiai įlipti/išlipti iš vonios.



01-5420



01-5420ADJ

Kodas	Aukštis	Svoris	Maksimali apkrova
01-5420	49 cm	3,0 kg	100 kg
01-5420ADJ			

ABS PLASTIKO LAIKIKLIS TVIRTINAMAS PRIE SIENOS

PLASTIC GRABBAR

ПОРУЧЕНЬ НАСТЕННЫЙ ПЛАСТИКОВЫЙ

Tinka visų tipų vonios ar tualetų kambariams. Laikiklis padeda saugiai įlipti/išlipti iš vonios. Laikikliai prie sienos komplektuojami su 6 tvirtinimo varžtais.



Kodas	Ilgis
02-6095	30 cm
02-6096	40 cm
02-6097	45 cm
02-6098	61 cm
02-6099	81 cm

METALINIS LAIKIKLIS TVIRTINAMAS PRIE SIENOS

METAL WALL GRABBAR

ПОРУЧЕНЬ НАСТЕННЫЙ

Tinka visų tipų vonios ar tualetu kambariams. Laikiklis padeda saugiai įlipti/išlipti iš vonios. Laikikliai prie sienos komplektuojami su 6 tvirtinimo varžtais.

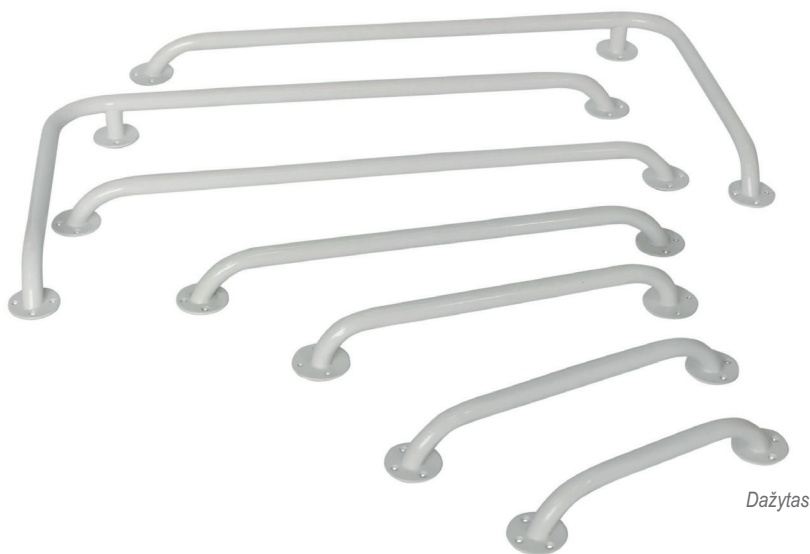

Kodas	Ilgis	Tipas
01-54012P	30 cm	Dažytas
01-54012C		Chromuotas
01-54016P	40 cm	Dažytas
01-54016C		Chromuotas
01-54018P	45 cm	Dažytas
01-54018C		Chromuotas
01-54024P	61 cm	Dažytas
01-54024C		Chromuotas
01-54032P	81 cm	Dažytas
01-54032C		Chromuotas
01-5403LP	40 x 81 cm	Dažytas
01-5403RP		

VONIOS LAIKIKLIS

BATHROOM SAFETY

ПОРУЧЕНЬ ДЛЯ ВАННЫ

Pagamintas iš tvirto chromuoto plieno. Dviejų lygių atrama – patogiu tiek įlipant, tiek išlipant iš vonios. Saugiai tvirtinamas prie vonios, tinka visų tipų vonioms.



Kodas

Matmenys

Svoris

Maksimali apkrova

01-5412

38 x 43 cm

3,0 kg

100 kg

VONELĖ GALVAI TRINKTI

SHAMPOO BASIN

ВАННОЧКА ДЛЯ МЫТЬЯ ГОЛОВЫ

Naudojama gulinčiam ligoniui galvai trinkti. Lengvesniam naudojimui turi dvi oro kameras, kurias galima atskirai pripūsti.



Kodas	Ilgis	Plotis	Aukštis	Svoris
06-7171	710 mm	610 mm	150 mm	800 g

MOBILUS DUŠAS

MOBILE SHOWER

МОБИЛЬНЫЙ ДУШ

Tinkamas naudoti lovoje ar kėdėje.



Kodas	Svoris	Maišelio talpa	Vinilinės žarnos ilgis
06-7172	1 kg	9 l	200 cm

NESLYSTANTIS VONIOS KILIMĖLIS

ANTI SLIP BATHTUB MAT

ПРОТИВОСКОЛЬЗЯЩИЙ КОВРИК В ВАННУ

Neslystantis kilimėlis statomas į vonią. Kilimėlio apatinėje pusėje yra daug prisisiurbiančių taurelių, kurios išlaiko kilimėlį vienoje vietoje.



06-7603



06-7601

Kodas	Matmenys	Svoris
06-7603	75 x 35 cm	0,8 kg
06-7601	104 x 40 cm	1,6 kg

Ligoninei

Hospital equipment

Больничное оборудование

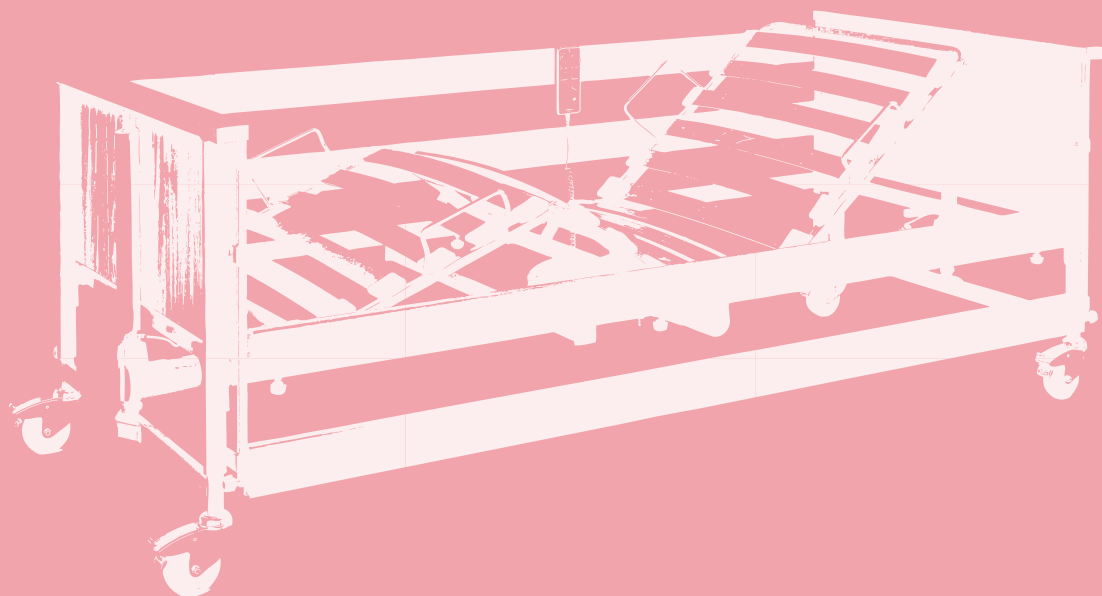

SLAUGOS LOVOS

TECHNINĒS SPECIFIKACIJOS

Modelis	ECONOMIC	DALI	DALI	ALLURA	WESTFALIA	WESTFALIA	WESTFALIA
Versija	II	II, 24V	Low Entry	90 100	III	Klassik	Care
Funkciju reguliavimas							
Aukštis elektra	•	•	•	•	•	•	•
Nugaros atlošas elektra	•	•	•	•	•	•	•
Koju lenkimo kampas elektra	•	•	•	•	•	•	•
Pultelis su funkciju užrakinimu	•	•	•	•	•	•	•
24V sistema	—	•	•	•	—	•	•
Funkciju reguliavimas							
Aukštis, cm	40-80	40-80	22-62	30-80	40-80	35-80	26-89
Nugaros atrama, °	0-70	0-70	0-70	0-70	0-70	0-70	0-70
Koju atrama, °	0-35	0-35	0-35	0-30	0-35	0-35	0-35
Gulimasis paviršius, cm							
4 dalių	90x200	90x200	90x200	90x200 100x200	90x200	90x200	90x200
Gulimojo paviršiaus plotis 100 cm	—	—	—	— 100	○	—	—
Metalinis gulimas paviršius	○	○	•	— •	○	•	•
Medinis gulimas paviršius	•	•	—	• —	•	—	—
Nugarinės dalies autoregresija	—	—	—	—	—	•	•
Trendelenburgo pozicija	—	—	—	—	—	—	—
Anti-Trendelenburgo pozicija	—	—	—	—	—	—	—
Nuleidžiami šoniniai turėklai							
Mediniai	•	•	•	•	•	•	•
Metaliniai	—	○	—	—	—	—	—
Ratukų stabdymo sistema							
Centrinė	—	—	—	— —	—	•	•
Individualūs stabdžiai	•	•	•	• •	•	—	—
Ratukų skersmuo, mm	100	100	75	100	125	100	50

Modelis	ECONOMIC	DALI	DALI	ALLURA	WESTFALIA	WESTFALIA	WESTFALIA
Versija	II	II, 24V	Low Entry	90 100	III	Klassik	Care
Išoriniai matmenys ir svoris							
Ilgis, cm	212	212	212	224 224	212	212	212
Plotis, cm	101	101	101	101 111	101	101	102
Bendras svoris, kg	93	99	106	109 119	110	130	140
Maksimali lovos apkrova							
Kg	185	185	175	250	175	200	225
Medinių dalių spalva							
Bukas	●	●	●	●	●	●	●
Kitos spalvos	—	—	—	—	○	○	○
Priedai							
Paminkštinta šoninė atrama	○	○	○	○	○	○	○
Staliukas ant lovos	○	○	○	○	○	○	○
Lempa	○	○	○	○	○	○	○
20 cm lovos prailginimas	○	○	○	○	○	○	●
Kampiniai bamperiai nuo smūgių	○	○	○	○	○	○	○
Ištraukiama lentyna lovos skalbiniams	—	—	—	—	—	○	●
Pasikėlimo rankena	●	●	●	●	●	●	○

● Standartinis ○ Pasirenkama su priemoka — Negalimas

SLAUGOS LOVA ECONOMIC II

NURSING BED ECONOMIC II

КРОВАТЬ ДЛЯ УХОДА ECONOMIC II

Lovos konstrukcija pagaminta iš metalinių dažytų profilių. Gulimasis paviršius medinis, sudarytas iš keturių dalių, su laikikliais čiužiniui. Lovos aukštis, nugaros ir šlaunų atramų kampai reguliuojami elektriniu būdu. Lovos funkcijos valdomos pultelio pagalba su galimybe blokuoti pasirinktas funkcijas. Ilgas laidas užtikrina patogų pultelio naudojimą iš bet kurios lovos pusės. Lovos galai pagaminti iš laminuotos medžių drožlės plokštės. Lovos medinės dalys buko spalvos. Lovos ratukai 100 mm skersmens su individualiais stabdžiais. Galvūgalyje yra specialios kišenės pasikėlimo rankenai įstatyti. Lova yra paprastos ir patikimos konstrukcijos, surenkama greitai ir be įrankių pagalbos. Lova komplektuojama su nuleidžiamais mediniais šoniniais turėklais iš abiejų lovos pusių ir pasikėlimo rankena.

Tinka
asmenims
iki 185 kg





SLAUGOS LOVA DALI, 24V

NURSING BED DALI, 24V

КРОВАТЬ ДЛЯ УХОДА DALI, 24V

Lovos konstrukcija pagaminta iš metalinių dažytų profilių. Gulimasis paviršius medinis, sudarytas iš keturių dalių, su laikikliais čiužiniui. Lovos aukštis, nugaros ir šlaunų atramų kampai reguliuojami elektriniu būdu. Lovos funkcijos valdomos pultelio pagalba su galimybe blokuoti pasirinktas funkcijas. Ilgas laidas užtikrina patogų pultelio naudojimą iš bet kurios lovos pusės. Lovos galai pagaminti iš laminuotos medžių drožlės plokštės. Lovos medinės dalys buko spalvos. Lovos ratukai 100 mm skersmens su individualiais stabdžiais. Galvūgalyje yra specialios kišenės pasikėlimo rankenai įstatyti. Lova yra paprastos ir patikimos konstrukcijos, surenkama greitai ir be įrankių pagalbos. Lova komplektuojama su nuleidžiamais mediniais šoniniais turėklais iš abiejų lovos pusių ir pasikėlimo rankena.

Tinka
asmenims
iki 185 kg



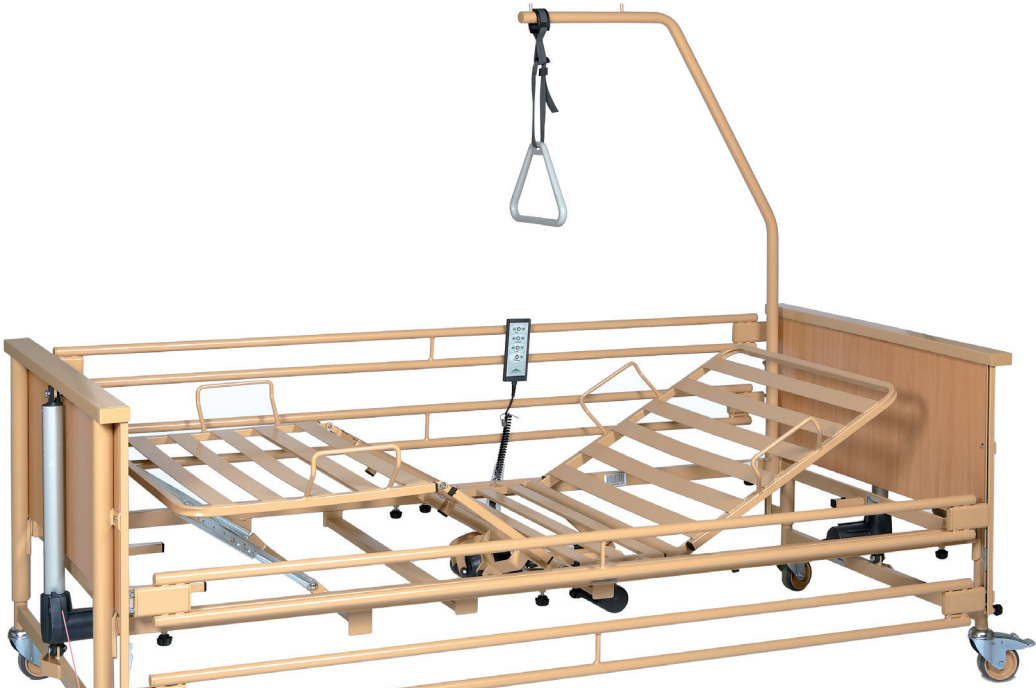

bukas

SLAUGOS LOVA ALLURA

NURSING BED ALLURA

КРОВАТЬ ДЛЯ УХОДА ALLURA

Lovos konstrukcija pagaminta iš metalinių dažytų profilių. Gulimasis paviršius medinis, sudarytas iš keturių dalių, su laikikliais čiužiniui. Lovos aukštis, nugaros ir šlaunų atramų kampai reguliuojami elektriniu būdu. Lovos funkcijos valdomos pultelio pagalba su galimybe blokuoti pasirinktas funkcijas. Ilgas laidas užtikrina patogų pultelio naudojimą iš bet kurios lovos pusės. Lovos galai pagaminti iš laminuotos medžių drožlės plokštės. Lovos medinės dalys buko spalvos. Lovos ratukai 100 mm skersmens su individualiais stabdžiais. Galvūgalyje yra specialios kišenės pasikėlimo rankenai įstatyti. Lova yra paprastos ir patikimos konstrukcijos, surenkama greitai ir be įrankių pagalbos. Lova komplektuojama su nuleidžiamais mediniais šoniniais turėklais iš abiejų lovos pusių ir pasikėlimo rankena.

Tinka
asmenims
iki 250 kg





bukas

SLAUGOS LOVA WESTFALIA III

NURSING BED WESTFALIA III

КРОВАТЬ ДЛЯ УХОДА WESTFALIA III

Lovos konstrukcija pagaminta iš metalinių dažytų profilių. Gulimasis paviršius medinis, sudarytas iš keturių dalių, su laikikliais čiužiniui. Gulimosios dalies matmenis galima rinktis iš daugelio variantų, todėl ši lova tinkama įvairių dydžių naudotojui. Lovos aukštis, nugaros ir šlaunų atramų kampai reguliuojami elektriniu būdu. Kėlimo konstrukcija kryžminė. Lovos funkcijos valdomos pultelio pagalba su galimybe blokuoti pasirinktas funkcijas. Ilgas laidas užtikrina patogų pultelio naudojimą iš bet kurios lovos pusės. Lovos galai pagaminti iš laminuotos medžių drožlės plokštės su galimybe rinktis iš kelių stilių ir spalvų. Lovos medinės dalys buko spalvos. Lovos ratukai 125 mm skersmens su individualiais stabdžiais. Galvūgalyje yra specialios kišenės pasikėlimo rankenai įstatyti. Lova yra paprastos ir patikimos konstrukcijos, surenkama greitai ir be įrankių pagalbos. Lova komplektuojama su nuleidžiamais mediniais šoniniais turėklais iš abiejų lovos pusių ir pasikėlimo rankena.





Tinka
asmenims
iki 175 kg



bukas



klevas



vyšnia

SLAUGOS LOVA DALI LOW ENTRY

NURSING BED DALI LOW ENTRY

КРОВАТЬ ДЛЯ УХОДА DALI LOW ENTRY

Lovos konstrukcija pagaminta iš metalinių dažytų profilių. Gulimasis paviršius medinis, sudarytas iš keturių dalių, su laikikliais čiužiniui. Gulimasis lovos psaviršius nusileidžia ypaž žemai, todėl ji puikiai tiks tiems, kuriems sudėtinga patekti į/iš lovos. Lovos aukštis, nugaros ir šlaunų atramų kampai reguliuojami elektriniu būdu. Lovos funkcijos valdomos pultelio pagalba su galimybe blokuoti pasirinktas funkcijas. Ilgas laidas užtikrina patogų pultelio naudojimą iš bet kurios lovos pusės. Lovos galai pagaminti iš laminuotos medžių drožlės plokštės. Lovos medinės dalys buko spalvos. Lovos ratukai 75 mm skersmens su individualiais stabdžiais. Galvūgalyje yra specialios kišenės pasikėlimo rankenai įstatyti. Lova yra paprastos ir patikimos konstrukcijos, surenkama greitai ir be įrankių pagalbos. Lova komplektuojama su nuleidžiamais mediniais šoniniais turėklais iš abiejų lovos pusių ir pasikėlimo rankena.

Tinka
asmenims
iki 175 kg



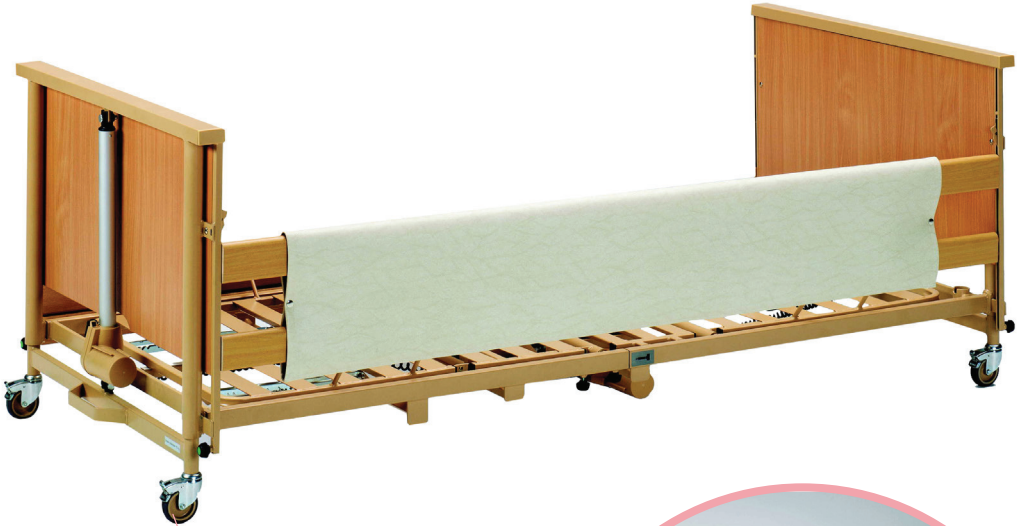

bukas

SLAUGOS LOVA WESTFALIA KLASSIK

NURSING BED WESTFALIA KLASSIK

КРОВАТЬ ДЛЯ УХОДА WESTFALIA KLASSIK

Lovos konstrukcija pagaminta iš metalinių dažytų profilių. Gulimasis paviršius metalinis, sudarytas iš ke-turių dalių, su laikikliais čiužiniui. Lovos aukštis, nugaros ir šlaunų atramų kampai reguliuojami elektriniu būdu. Kėlimo konstrukcija kryžminė. Lovos funkcijos valdomos pultelio pagalba su galimybe blokuoti pasirinktas funkcijas. Ilgas laidas užtikrina patogų pultelio naudojimą iš bet kurios lovos pusės. Lovos galai pagaminti iš laminuotos medžių drožlės plokštės su galimybe rinktis iš kelių stilių ir spalvų. Lovos medinės dalys buko spalvos. Lovos ratukai 100 mm skersmens su centrine stabdymo sistema. Galvūgalyje yra specialios kišenės pasikėlimo rankenai įstatyti. Lova yra paprastos ir patikimos konstrukcijos, surenkama greitai. Lova komplektuojama su nuleidžiamais mediniais šoniniais turėklais iš abiejų lovos pusių ir pasikėlimo rankena.

Tinka
asmenims
iki 200 kg





bukas



klevas



vyšnia

SLAUGOS LOVA WESTFALIA CARE

NURSING BED WESTFALIA CARE

КРОВАТЬ ДЛЯ УХОДА WESTFALIA CARE

Aukščiausios klasės slaugos lova. Lovos konstrukcija pagaminta iš metalinių dažytų profilių. Gulimasis paviršius metalinis, sudarytas iš keturių dalių, su laikikliais čiužiniui. Lovos aukštis, nugaros ir šlaunų atramų kampai reguliuojami elektriniu būdu. Lovos funkcijos valdomos pultelio pagalba su galimybe blokuoti pasirinktas funkcijas. Ilgas laidas užtikrina patogų pultelio naudojimą iš bet kurios lovos pusės. Lovos galai pagaminti iš laminuotos medžių drožlės plokštės su galimybe rinktis iš kelių stilių ir spalvų. Lovos medinės dalys buko spalvos. Lovos ratukai 50 mm skersmens su centrine stabdymo sistema. Galvūgalyje yra specialios kišenės pasikėlimo rankenai įstatyti. Lova yra paprastos ir patikimos konstrukcijos, surenkama greitai. Lova komplektuojama su nuleidžiamais mediniais šoniniais turėklais iš abiejų lovos pusių. Lova pasižymi išskirtiniu dizainu ir ergonomiškumu, dideliu lovos aukščio reguliavimo diapazonu, tvirta konstrukcija. Dėka gausios standartinės ir pasirenkamos įrangos, Westfalia Care patenkins net ir patį išrankiausią naudotoją.

Tinka
asmenims
iki 225 kg

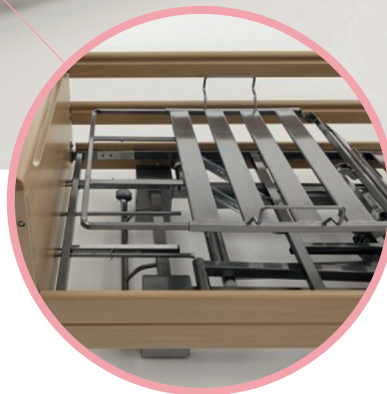
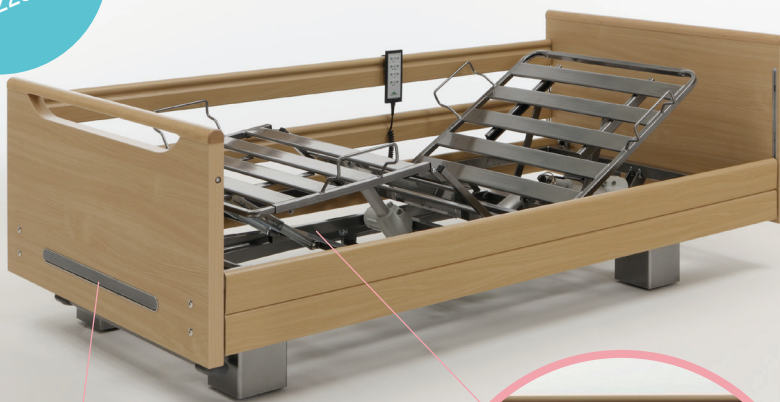



bukas



klevas



vyšnia

SLAUGOS LOVA VAIKAMS IR PAAUGLIAMS WICKIE

NURSING BED FOR CHILD WICKIE

ДЕТСКАЯ КРОВАТЬ WICKIE

Lovos konstrukcija pagaminta iš metalinių dažytų profilių. Gulimasis paviršius medinis, sudarytas iš keturių dalių, su laikikliais čiužiniui. Lovos aukštis, nugaros ir šlaunų atramų kampai reguliuojami elektriniu būdu. Lovos funkcijos valdomos pultelio pagalba su galimybe blokuoti pasirinktas funkcijas. Ilgas laidas užtikrina patogų pultelio naudojimą iš bet kurios lovos pusės. Lovos medinės dalys buko spalvos. Lovos ratukai 100 mm skersmens su individualiais stabdžiais. Galvūgalyje yra specialios kišenės pasikėlimo rankenai įstatyti. Lova yra paprastos ir patikimos konstrukcijos, surenkama greitai. Lova komplektuojama su nuleidžiamais mediniais šoniniais turėklais iš visų keturių lovos pusių.



bukas

SLAUGOS LOVŲ PRIEDAI

NURSING BED OPTIONS

ДОПОЛНЕНИЯ К КРОВАТЯМ ДЛЯ УХОДА



Šoninių turėklų
paminkštinimas



Lempa skaitymui



Maitinimo staliukas

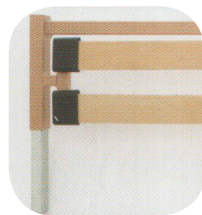

Lovos prailginimas



Šoninės apsaugos
nuo smūgių



100 / 120 cm pločio
gulimoji dalis su
metalinio tinklu



Čiužinys su
skysčiams nelaidžiu
užvalkalu

LIGONINĒS LOVOS

TECHNINĒS SPECIFIKACIJOS

Modelis	Solido		Contano		Novera	
	Versija	2S	4S	2S	4S	3A
Funkciju reguliavimas						
Aukštis elektra/hidraulinis	—	—	—	—	●/○	●
Nugaros atlošas elektra/dujinė spyruoklė	—/●	—/●	—/●	—/●	●/○	—/●
Kojų lenkimo kampas elektra/dujinė spyruoklė	—/●	—/●	—/●	—/●	●/○	—/●
Trendelenburgo pozicija elektra/dujinė spyruoklė	—	—	—/●	—/●	○	—/●
Anti-Trendelenburgo pozicija elektra/dujinė spyruoklė	—	—	—/●	—/●	○	—/●
Pultelis su funkcijų užrakinimu	—	—	—	—	●/—	—
Funkcijų reikšmės						
Aukštis, cm	55	55	55	55	40-80	43-81
Nugaros atrama, °	0-70	0-70	0-75	0-75	0-75	0-75
Kojų atrama, °	0-45	0-45	0-45	0-45	0-45	0-45
Trendelenburgo pozicija, °	—	—	0-16	0-16	0-15	0-15
Anti-Trendelenburgo pozicija, °	—	—	0-12	0-12	0-12	0-15
Anti-Trendelenburgo pozicija	—	—	—	—	—	—
Gulimasis paviršius, cm						
	90x200	90x200	90x200	90x200	90x200	90x200
Metalinis tinklas (fiksotas)	○	○	○	○	●	—
Metalinis tinklas (nuimamas)	●	●	●	●	—	●
ABS plastmasė	—	—	—	—	—	○
Nugarinės dalies autoregresija	—	—	—	—	●	●
Ratukų stabdymo sistema						
centrinė	○	○	○	○	●	●
individualūs stabdžiai	●	●	●	●	—	—
ratukų skersmuo, mm	125	125	125	125	125/150	125/150

Modelis	Solido		Contano		Novera	
	Versija	2S	4S	2S	4S	3A
Išoriniai matmenys ir svoris						
Ilgis, cm	213	213	213	213	210	214-234
Plotis, cm	95	95	95	95	95	95
Bendras svoris, kg	71	71	98	98	140	140
Maksimali lovos apkrova						
kg	175	175	200	200	200	200
Priedai						
	90x200	90x200	90x200	90x200	90x200	90x200
Reguliuojamo aukščio stovas infuzijoms	○	○	○	○	○	○
Bendros paskirties laikiklis	○	○	○	○	○	○
Šlapimo indo laikiklis	○	○	○	○	○	○
Šoniniai turėklai	○	○	○	○	○	○
Kampiniai bamperiai nuo smūgių	●	●	●	●	●	●
Ištraukiama lentyna lovos skalbiniams	○	○	○	○	○	○
Pasikėlimo rankena	○	○	○	○	○	○
Lovos prailginimas 20 cm	—	—	—	—	—	●
Lovagalių spalvos iš 5 spalvų paletės	●	●	●	●	●	●

● Standartinis ○ Pasirenkama su priemoka — Negalimas

LIGONINĖS LOVA SOLIDO

HOSPITAL BED SOLIDO

БОЛЬНИЧНАЯ КРОВАТЬ SOLIDO

Lova pagaminta iš metalinių profilių, dengtų specialia danga, kuri atspari mechaniniams pažeidimams ir lengvai dezinfekuojama. Gulimasis paviršius sudarytas iš dviejų (standartiškai) ar keturių dalių (pasirinktinai) metalinio karkaso su metaliniu tinklu, kuris gali būti išimamas (standartiškai) arba fiksuotas (pasirinktinai). Lovos nugaros ir šlaunų* atramų kampai reguliuojami dujinės spyruoklės pagalba. Lovos galai pagaminti iš nikeliuoto metalo su plastikinėmis panelėmis centre ir yra lengvai nuimamos. Lovagalių spalva pasirenkama iš spalvų paletės. Lovos ratukai 125 mm skersmens, kiekvienas su individualiais stabdžiais (standartiškai) arba centrine stabdžių sistema (pasirinktinai). Lova su kampiniais bamperiais, saugančiais nuo smūgių. Lovos kampuose yra specialios kišenės pasirenkamiems priedams įstatyti.



Tinka
asmenims
iki 175 kg



Balta



Jūros spalva



Žydra



Rusvai gelsva



Tamsiai mėlyna



Bukas

LIGONINĖS LOVA CONTANO

HOSPITAL BED CONTANO

БОЛЬНИЧНАЯ КРОВАТЬ CONTANO

Lova pagaminta iš metalinių profilių, dengtų specialia danga, kuri atspari mechaniniams pažeidimams ir lengvai dezinfekuojama. Gulimasis paviršius sudarytas iš dviejų (standartiškai) ar keturių dalių (pasirinktinai) metalinio karkaso su metaliniu tinklu, kuris gali būti išimamas (standartiškai) arba fiksuotas (pasirinktinai). Lovos nugaros ir šlaunų* atramų kampai reguliuojami dujinės spyruoklės pagalba. Lovos galai pagaminti iš nikeliuoto metalo su plastikinėmis panelėmis centre ir yra lengvai nuimamos. Lovagalių spalva pasirenkama iš spalvų paletės. Lovos ratukai 125 mm skersmens, kiekvienas su individualiais stabdžiais (standartiškai) arba centrine stabdžių sistema (pasirinktinai). Lova su kampiniais bamperiais, saugančiais nuo smūgių. Lovos kampuose yra specialios kišenės pasirenkamiems priedams įstatyti.



Tinka
asmenims
iki 200 kg



Balta



Jūros spalva



Žydra



Rusvai gelsva



Tamsiai mėlyna



Bukas

LIGONINĖS LOVA NOVERA 3A

HOSPITAL BED NOVERA 3A

БОЛЬНИЧНАЯ КРОВАТЬ NOVERA 3A

Lova pagaminta iš metalinių profilių, dengtų specialia danga, kuri atspari mechaniniams pažeidimams ir lengvai dezinfekuojama. Gulimasis paviršius sudarytas iš keturių dalių metalinio karkaso su metaliniu tinklu. Lovos nugaros ir šlaunų atramų kampai reguliuojami elektriniu (standartiškai) arba hidraulinio (pasirinktinai) būdu. Paciento patogumui, lova turi autoregresijos (keliant nugaros atramą ji traukiasi atgal) ir autocontour (vienu metu keliamos nugaros ir kojų atramos) funkcijas. Pagal pageidavimą Novera 3A gali turėti Trendelenburgo ir anti Trendelenburgo funkcijas. Kritinėmis situacijomis, staigiai pablogėjus paciento būklei pasitelkiama CPR funkcija (paciento gaivinimo). Lovos funkcijos valdomos pultelio pagalba su galimybe blokuoti pasirinktas funkcijas. 3 metrų ilgio laidas užtikrina patogų pultelio naudojimą iš bet kurios lovos pusės. Lovos galai pagaminti iš nikeliuoto metalo su medinėmis panelėmis centre ir yra lengvai nuimamos. Lovagalių spalva pasirenkama iš spalvų paletės. Lovos ratukai 125 mm (standartiškai) arba 150 mm (pasirinktinai) skersmens su centrine stabdžių sistema. Lova su kampiniais bamperiais, saugančiais nuo smūgių. Lovos kampuose yra specialios kišenės pasirenkamiems priedams įstatyti.





Tinka
asmenims
iki 200 kg

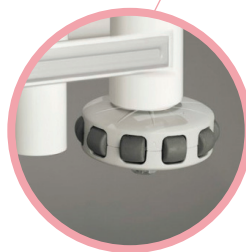
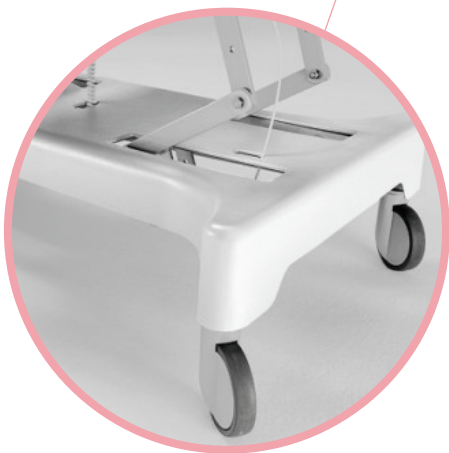

Balta



Jūros spalva



Žydra



Rusvai gelsva



Tamsiai mėlyna



Bukas

LIGONINĖS LOVA NOVERA 1A

HOSPITAL BED NOVERA 1A
БОЛЬНИЧНАЯ КРОВАТЬ NOVERA 1A

Lova pagaminta iš metalinių profilių, dengtų specialia danga, kuri atspari mechaniniams pažeidimams ir lengvai dezinfekuojama. Gulimasis paviršius sudarytas iš keturių dalių metalinio karkaso su metaliniu tinklu. Lovos nugaros ir šlaunų atramų kampai, Trendelenburgo ir anti Trendelenburgo funkcijos reguliuojamos hidraulinio būdu. Paciento patogumui, lova turi autoregresijos (keliant nugaros atramą ji traukiasi atgal) funkciją. Lovos galai pagaminti iš nikeliuoto metalo su medinėmis panelėmis centre ir yra lengvai nuimamos. Lovagalių spalva pasirenkama iš spalvų paletės. Lovos ratukai 125 mm (standartiškai) arba 150 mm (pasirinktinai) skersmens su centrine stabdžių sistema. Lova su kampiniais bamperiais, saugančiais nuo smūgių. Lovos kampuose yra specialios kišenės pasirenkamiems priedams įstatyti.



LIGONINĖS LOVŲ PRIEDAI

HOSPITAL BED OPTIONS

ДОПОЛНЕНИЯ К БОЛЬНИЧНЫМ КРОВАТЯМ



Bendros paskirties laikiklis



Pasikėlimo rankena



Centrinė stabdžių sistema



Reguliuojamo aukščio stovas infuzijoms



Čiužinys su skysčiams nelaidžiu užvalkalu



Šlapimo indo laikiklis



Keturių dalių gulimasis paviršius



Šoniniai turėklai



Lentyna lovos skalbiniams

NAUJAGIMIO LOVA VIVO

NEONATAL BED VIVO

КРОВАТЬ ДЛЯ НОВОРОЖДЕННЫХ VIVO

Lova skirta naujagimių skyriams. Rėmas pagamintas iš metalinių profilių, dengtų mechaniniam ir dezinfekciniam poveikiui atsparia danga. Rėmo spalvą galima pasirinkti iš 5 spalvų paletės. Permatomas plastikinis krepšys lengvai nuimamas. Dėka savo formos, naujagimio lovą galima pastumti po motinos lovą, taip vaikas atsiduria virš motinos. Konstrukcija su keturiais ratukais su stabdžiais.



Balta



Sidabrinė



Geltona



Raudona



Tamsiai mėlyna

NAUJAGIMIO LOVA LUGO

NEONATAL BED LUGO

КРОВАТЬ ДЛЯ НОВОРОЖДЕННЫХ LUGO

Reguliuojamo aukščio lova skirta naujagimių skyriams su Trendelenburgo ir anti Trendelenburgo funkcijomis. Rėmas pagamintas iš metalinių profilių, dengtų mechaniniam ir dezinfekciniam poveikiui atsparia danga. Rėmo spalvą galima pasirinkti iš 5 spalvų paletės. Permatomas plastmasinis krepšys lengvai nuimamas. Dėka savo formos, naujagimio lovą galima pastumti po motinos lovą, taip vaikas atsiduria virš motinos. Konstrukcija su keturiais ratukais su stabdžiais.



Balta



Sidabrinė



Geltona



Raudona



Tamsiai mėlyna

Modelis	Bendras ilgis	Bendras plotis	Ratukų skersmuo ir stabdymo būdas	Aukštis ir reguliavimo būdas	Trendelenburgo padėtis	Anti Trendelenburgo padėtis ir reg. būdas
VIVO	74 cm	47 cm	100 mm individualūs	101 cm fiksuotas	-	0°- 8° Mechaninis
LUGO	88 cm	59 cm	100 mm individualūs	69-93 cm Dujinė spyruoklė	0°- 15° Mechaninis	0°- 15° Mechaninis

LOVA VAIKAMS JUNIOR

PEADIATRIC BED JUNIOR

ДЕТСКАЯ КРОВАТЬ JUNIOR

Lovytės rėmas pagamintas iš metalinio vamzdžio, dengtas milteliniais dažais su galimybe pasirinkti rėmo spalvą iš 5 atspalvių. Paviršiai lengvai valomi, atsparūs korozijai, mechaniniam bei dezinfekuojančių medžiagų poveikiui. Gulimoji dalis pagaminta iš lengvai valomo, atsparaus dezinfekuojančių medžiagų poveikiui metalinio tinklo. Lova mobili, su keturiais 100 mm ratukais ir stabdžių sistema.



Balta



Sidabrinė



Geltona



Raudona



Tamsiai mėlyna

Modelis	Bendras ilgis	Bendras plotis	Gulimojo paviršiaus ilgis	Gulimojo paviršiaus plotis	Ratukų skersmuo ir stabdymo būdas	Aukštis ir reguliavimo būdas
JUNIOR	145 cm	76cm	135 cm	69 cm	100 mm individualūs	55 cm fiksuotas
JUNIOR PLUS	145 cm	76cm	135 cm	69 cm	100 mm individualūs	55-82 cm mechaninis

LOVA VAIKAMS JUNIOR PLUS

PEADIATRIC BED JUNIOR PLUS

ДЕТСКАЯ КРОВАТЬ JUNIOR PLUS

Lovytės rėmas pagamintas iš metalinio vamzdžio, dengtas milteliniais dažais su galimybe pasirinkti rėmo spalvą iš 5 atspalvių. Paviršiai lengvai valomi, atsparūs korozijai, mechaniniam bei dezinfekuojančių medžiagų poveikiui. Gulimoji dalis pagaminta iš lengvai valomo, atsparaus dezinfekuojančių medžiagų poveikiui metalinio tinklo. Lova mobili, su keturiais 100 mm ratukais ir stabdžių sistema.



PASIRENKAMI PRIEDAI

Reguliuojamo aukščio stovas infuzijoms,
Pasikėlimo rankena,
Čiužinys su skysčiams nelaidžiu užvalkalu



Balta



Sidabrinė



Geltona



Raudona



Tamsiai mėlyna

Nugaros atramos kampas ir reg. būdas	Kojų lenkimo kampas ir reg. būdas	Trendelenburgo padėtis ir reg. būdas	Anti Trendelenburgo padėtis ir reg. būdas	Maks. naudotojo ūgis	Maks. apkrova
0°-60° Mechaninis	-	-	-	120 cm	60 kg
0°-60° Mechaninis	0°-45° Mechaninis	0°-6° Mechaninis	0°-6° Mechaninis	120 cm	60 kg

SPINTELĖ PRIE LOVOS VELO

BEDSIDE CABINET VELO

ТУМБОЧКА К КРОВАТИ VELO

Spintelė prie lovos skirta susidėti gulinčio žmogaus asmeniniams daiktams ligoninėse, slaugos namuose ar bet kurioje kitoje vietoje. Konstrukcija pagaminta iš cinkuoto plieno. Spintelę sudaro trys dalys: viršuje esantis stalčius, vidurinė niša ir apačioje esantis skyrius su durelėmis. Spintelė komplektuojama su šoniniu staliuku (pasirenkama), kuris yra reguliuojamo aukščio ir reguliuojamo posvyrio kampo. Konstrukcija stovi ant keturių ratukų, iš kurių du su stabdžiais. Spintelės versijoje su šoniniu staliuku yra penktas ratukas, kuris užtikrina spintelės stabilumą, kai naudojamas šoninis staliukas. Maksimali šoninio staliuko apkrova yra 5 kg. Nugarinėje spintelės dalyje yra du laikikliai rankšluosčiui (po vieną iš kiekvienos pusės).



Modelis	Aukštis	Plotis	Gylis (be rankenų)	Gylis (su rankenomis)	Stalviršio matmenys	Atverčiamo staliuko matmenys
VELO		40 cm				-
VELO PLUS (su atlenkiamu staliuku)	81 cm	62 cm	43 cm	46 cm	40 x 43 cm	52 x 36 cm

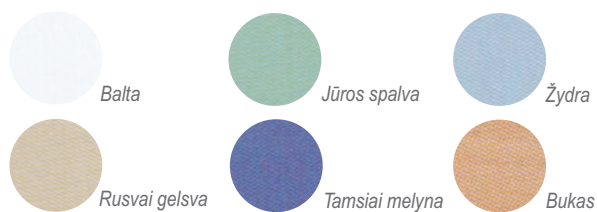

Atverčiamo staliuko aukštis	Atverčiamo staliuko posvyrio kampas	Svoris	Maksimali apkrova	Maksimali atverčiamo staliuko apkrova	Plastikinių dalių atsparumas karščiui
-	-	20 kg	20 kg	-	70°
80-120 cm	0°-45° Mechaninis	25 kg	20 kg	5 kg	

SPINTELĖ PRIE LOVOS SIMA

BEDSIDE CABINET SIMA

ТУМБОЧКА К КРОВАТИ SIMA

Spintelė prie lovos skirta susidėti gulinčio žmogaus asmeniniams daiktams ligoninėse, slaugos namuose ar bet kurioje kitoje vietoje. Konstrukcija pagaminta iš cinkuoto plieno. Spintelę sudaro trys dalys: viršuje esantis stalčius, vidurinė niša ir apačioje esantis skyrius su drelėmis. Stalčius ir drelės atsidaro iš abiejų pusių. Spintelė komplektuojama su šoniniu staliuku (pasirenkama), kuris yra reguliuojamo aukščio ir reguliuojamo posvyrio kampo. Šoninio staliuko aukštis reguliuojamas dujinės syruoklės pagalba. Konstrukcija stovi ant keturių ratukų, iš kurių du su stabdžiais. Maksimali šoninio staliuko apkrova yra 5 kg. Šoninėje dalyje yra vieta buteliui (tik SIMA versijoje).



Modelis	Aukštis	Plotis	Gylis (be rankenų)	Gylis (su rankenomis)	Stalviršio matmenys	Atverčiamo staliuko matmenys
SIMA						-
SIMA PLUS (su atlenkiamu staliuku)	86 cm	51 cm	40 cm	43 cm	51 x 40 cm	59 x 35 cm



Balta



Jūros spalva



Žydra



Rusvai gelsva

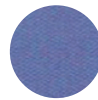

Tamsiai mėlyna



Bukas

Atverčiamo staliuko aukštis	Atverčiamo staliuko posvyrio kampas	Svoris	Maksimali apkrova	Maksimali atverčiamo staliuko apkrova	Plastikinių dalių atsparumas karščiui
-	-	30 kg	25 kg	-	70°
76-106	30° - 60°	32 kg		4 kg	

SPINTELĖ PRIE LOVOS HERMAN

BEDSIDE CABINET HERMAN

ТУМБОЧКА К КРОВАТИ HERMAN

Spintelė su dvejomis durelėmis, viena lentyna, vienu ištraukiamu stalčiu ir atvira niša. Spintelė pagaminta iš laminuotos medžio drožlių plokštės padengtos plastiku. Paviršius atsparus valymui ir dezinfekcijai. Šoninėje spintelės dalyje yra atlenkiamas staliukas. Spintelė su 4 gumuotais ratukais, netepančiais grindų. 2 ratukai su stabdžiais. Neskleidžia triukšmo.



bukas



klevas



vyšnia

Modelis	Aukštis	Plotis	Gylis	Stalviršio matmenys	Atverčiamo staliuko matmenys	Svoris	Maksimali apkrova	Maksimali atverčiamo staliuko apkrova
Herman	88 cm	55 cm	45 cm	55 x 45 cm	66 x 37 cm	32 kg	20 kg	5 kg

SPINTELĖ PRIE LOVOS CHERUSKER

BEDSIDE CABINET CHERUSKER

ТУМБОЧКА К КРОВАТИ CHERUSKER

Spintelė su dvejomis drelėmis, viena lentyna, vienu ištraukiamu stalčiu ir atvira niša. Stalčius atsidaro į abi puses, todėl spintelę galima naudoti iš abiejų lovos pusių. Spintelė pagaminta iš 19 mm laminuotos medžio drožlių plokštės padengtos plastiku. Paviršius atsparus valymui ir dezinfekcijai. Šoninėje spintelės dalyje yra atlenkiamas reguliuojamo aukščio ir posvirio kampo staliukas su paukštintomis briaunomis. Spintelė su 4 dvigubais gumuotais ratukais, netepančiais grindų. 2 ratukai su stabdžiais. Neskleidžia triukšmo.



bukas



klevas



vyšnia

Modelis	Aukštis	Plotis	Gylis	Stalviršio matmenys	Atv. staliuko matmenys	Atv. staliuko aukštis	Atv. staliuko posvirio kampas	Svoris	Maks. apkrova	Maks. atv. staliuko apkrova
CHERUSKER	87 cm	56 cm	51 cm	56 x 51 cm	60 x 36 cm	82-112 cm	0°-60°	36 kg	26 kg	5 kg

SPINTELĖ PRIE LOVOS

BEDSIDE CABINET

ТУМБОЧКА К КРОВАТИ

Pagaminta iš ABS plastmasės. Spintelė su 4 ratukais.



Kodas	Aukštis	Plotis	Gylis	Stalviršio matmenys	Plastikinių dalių atsparumas karščiui
02-L04	88 cm	48 cm	48 cm	48 x 48 cm	70°

LIGONIO STALIUKAS VIRŠ LOVOS

OVERBED DINING TABLE

ПРИКРОВАТНЫЙ СТОЛИК

Ligonio staliukas su keturiais ratukais. Stalviršis medinis, su paaukštintomis briaunelėmis pagal visą stalviršio perimetrą ir reguliuojamu pasvirimo kampu (iki 45°). Rėmo konstrukcija tokia, kad ratukai pavažiuoja po lova.



Kodas	Matmenys	Staliuko posvyrio kampas	Svoris
01-8603	H73-115 cm	0° - 45°	10,40 kg

LIGONIO STALIUKAS

OVERBED TABLE
ПРИКРОВАТНЫЙ СТОЛИК

Suglaudžiamas, stabilus ligonio staliukas ant kojelių. Stalviršis medinis, laminuotas PVC, su paaukštintomis briaunelėmis pagal visą stalviršio perimetrą ir reguliuojamu pasvirimo kampu.



Kodas	Pasvirimo kampas	Svoris
01-8604	0°	48 cm
01-8605	0° - 15° - 25° - 35°	3,5 KG

LAIPTELIAI PRIE LOVOS

STEPPER

СТУПЕНЬКА К КРОВАТИ

Metalinė konstrukcija dengta korozijai atsparia danga. Laipteliai padengti neslystančia danga. Gali būti vieno ar dviejų laiptelių, su pasilaikymo rankena ar be jos.

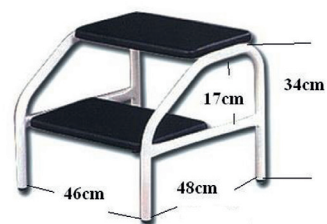

Kodas	Laiptukų skaičius	Pasilaikymo rankena	Konstrukcija	Matmenys	Svoris	Maksimali apkrova
01-5700	1	nėra	Chromuota	W42xD33xH22	2,6 kg	100 kg
01-5710	1	yra	Chromuota	W42xD33xH22	3,6 kg	100 kg
02-W06-2	2	nėra	Dažyta	W42xD33xH22	5,0kg	100 kg

ATRAMA NUGARAI

BACK REST

ОПОРА ДЛЯ СПИНЫ

Posvyrio kampas reguliuojamas mechaniniu būdu, 6 fiksuotose pozicijose. Medžiaginė dalis su nuimama pagalvėlė galvai atremti.



Kodas	Posvyrio kampas	Svoris
01-7000	25°-80°	2,8 kg

KUŠETĒ

EXAMINATION COACH

КУШЕТКА

Rėmas pagamintas iš plieno, dengto mechaniniam ir dezinfekciniam poveikiui atsparia danga. Gulimoji dalis dviejų dalių, su paminkštinimu, aptraukta dirbtine oda, kurios spalvą galima pasirinkti pagal pageidavimą. Galvos sekcijos posvyrio kampas keičiamas mechaniniu būdu

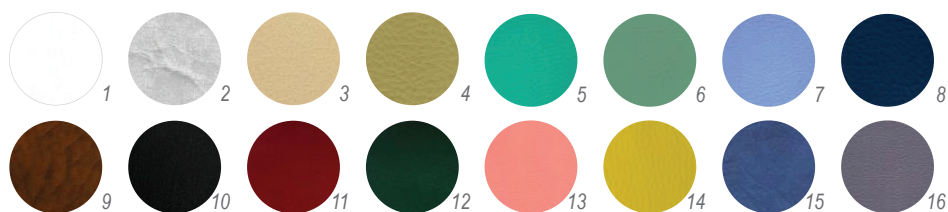

Kodas	Matmenys	Galvūgalio posvyrio kampas	Maksimali apkrova	Svoris
SR-S	188 x 55 x 51 cm	nuo -30° iki +30°	120 kg	27,0 kg
SR-P	188 x 55 x 81 cm			28,6 kg

KUŠETĖ SU POPIERIAUS LAIKIKLIU

EXAMINATION COACH WITH PAPER HOLDER

КУШЕТКА С ДЕРЖАТЕЛЕМ БУМАГИ

Rėmas pagamintas iš plieno, dengto mechaniniam ir dezinfekciniam poveikiui atsparia danga. Gulimoji dalis dviejų dalių, su paminkštinimu, aptraukta dirbtine oda, kurios spalvą galima pasirinkti pagal pageidavimą. Galvos sekcijos posvyrio kampas keičiamas mechaniniu būdu. Standartiškai kušetė komplektuojama su laikikliu popieriniams rankšluosčiams.

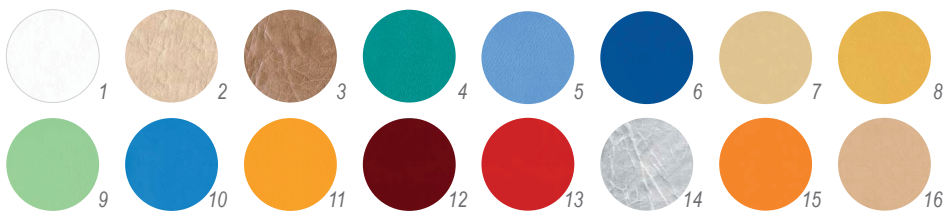

Kodas	Matmenys	Galvūgalio posvyrio kampas	Maksimali apkrova
KZ-02	185 x 55 x 55 cm	nuo -15° iki +40°	150 kg

MEDINĖ KUŠETĖ

WOODEN EXAMINATION COUCH

ДЕРЕВЯННАЯ КУШЕТКА

Medinė konstrukcija su patogiu čiužiniui ir reguliuojamo kampo atrama galvai. Kušetė gaminama trijų skirtingų aukščio versijų.



Buko spalva



Rūda spalva



Vyšnia spalva

Modelis	Matmenys	Galvūgalio posvyrio kampas	Maksimali apkrova	Svoris
RELAX MINI	200 x 70 x 55 cm	0°-35°	200 kg	34 kg
RELAX MIDI	200 x 70 x 65 cm		240 kg	36 kg
RELAX MAXI	200 x 70 x 76 cm		240 kg	36 kg

2 DALIŲ MASAŽO STALAS

MASSAGE COUCH

МАССАЖНЫЙ СТОЛ

Dviejų dalių masažo stalas.

Stalo aukštis reguliavimo galimybės:

JSR (mechaninis)

JSR-E (elektrinis)

JSR-H (hidraulinis)

Versija PLUS - su porankiais

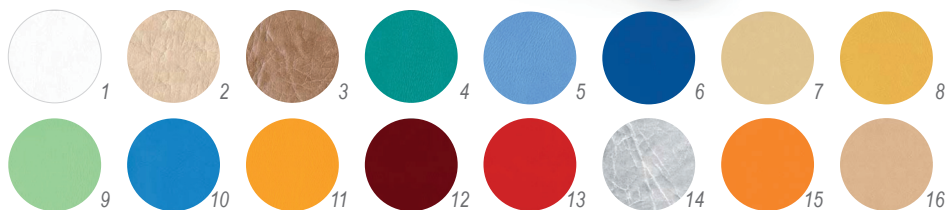

Modelis	Matmenys	Galvūgalio posvyrio kampas	Maksimali apkrova	Svoris
JSR			300 kg	
JSR-H	200 x 70 x 60-88 cm	nuo -60° iki +45°		56 kg
JSR-E			150 kg	

3 DALIŲ MASAŽO STALAS

MASSAGE COUCH

МАССАЖНЫЙ СТОЛ

135

Ligoninėi

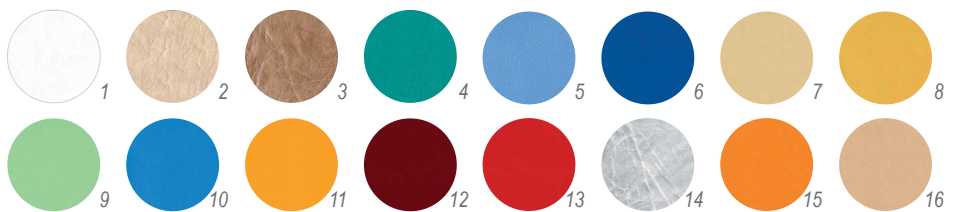

Kodas	Matmenys	Galvūgalio posvyrio kampas	Kojų dalies kampas	Maksimali apkrova	Svoris
JSR-3 F 3	200 x 70 x 58-85 cm	nuo -60° iki +45°	0°-75°	150 kg	80 kg

SULANKSTOMAS MASAŽO STALAS

FOLDABLE MASSAGE COUCH
СКЛАДНОЙ МАССАЖНЫЙ СТОЛ

Pagamintas iš buko medienos. Paprasta, tačiau tvirta konstrukcija užtikrina stabilumą ir saugumą procedūros metu. Stalo aukštis reguliuojamas, gulimosios dalies spalvą galima pasirinkti iš spalvų paletės. idealiai tinka pradedantiesiems masažuotojams.

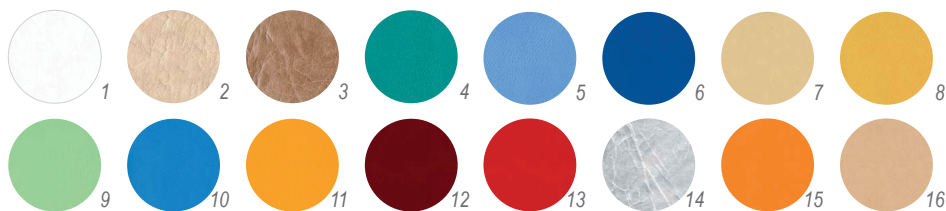

Kodas	Matmenys	Sulankstyto matmenys	Maksimali apkrova	Svoris
ZAK	180 x 60 x 68-88 cm	90 x 60 x 17 cm	140 kg	12,7 kg

VERTIKALIZAVIMO STALAS

TILT TABLE

СТОЛ- ВЕРТИКАЛИЗАТОР

Elektrinis vertikalizavimo stalas su elektriniu aukščio reguliavimu. Naudojamas pacientų vertikalizacijai po ilgos imobilizacijos ir sunkaus trauminio nugaros smegenų pakenkimo. Stalas taip pat gali būti naudojamas gydant vaikus su laikysenos problemomis ar cerebriniu paralyžiumi. Stalo mobilumą užtikrina keturi ratukai. Vertikalizacijos kampas ir stalo aukštis keičiami rankiniu (standartiškai) arba kojiniu (pasirinktina) valdymo pulteliu. Komplektuojama su trimis Velcro (standartiškai) arba magnetinėmis (pasirinktina) juostomis paciento imobilizacijai.

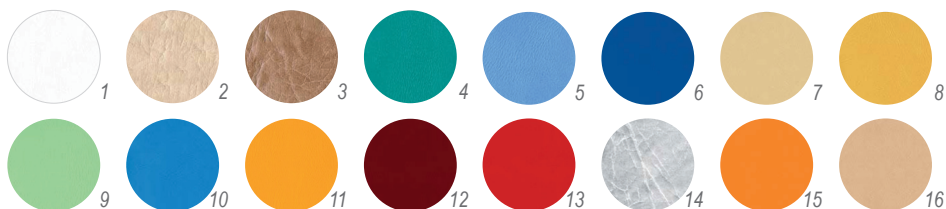

Kodas	Matmenys	Vertikalizavimo kampas	Maksimali apkrova	Svoris
NSR-P	206 x 72 x 71-97 cm	0°-88°	140 kg	116,0 kg

KĖDĖ MASAŽISTUI

MASSAGE STOOL

СТУЛ ДЛЯ МАССАЖИСТА

Pagamintas iš buko medienos. Paprasta, tačiau tvirta konstrukcija užtikrina stabilumą ir saugumą procedūros metu. Stalo aukštis reguliuojamas, gulimosios dalies spalvą galima pasirinkti iš spalvų paletės. Idealiai tinka pradedantiesiems masažuotojams.



Maya



Chromo



Bona



Margo



Chromo Lux

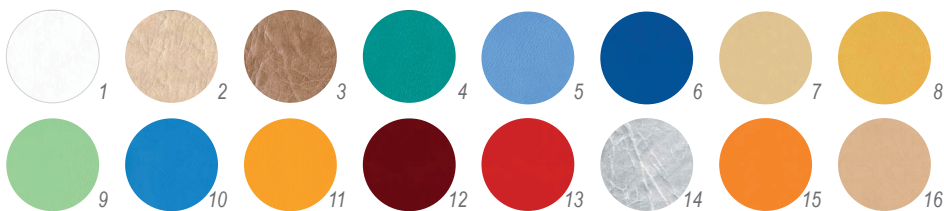

Modelis	Pagrindo skersmuo	Sėdynės skersmuo	Aukštis
Maya			42-56 cm
Margo	60		46-60 cm
Bona		34 cm	62-80 cm
Chromo	62		60-78 cm
Chromo Lux			

LAŠELINĖS STOVAS

I.V. POLE

СТОЙКА ДЛЯ ИНФУЗИЙ

Stovas infuzijoms pagamintas iš plieno, padengto antikorozine chromo danga. Paviršius atsparus dezinfekcinėms medžiagoms. Su 4 (mod. 01-5500KD ir 01-5502) antistatiniais manevringais ratukais dengtais guma ir besisukančiais apie savo ašį (360°), du iš jų – su stabdžiais. Reguliuojamo aukščio (116 – 214 cm). Du (01-5500KD) ar keturi (01-5502) kabliai infuzijų pakabinimui. Maksimalus svoris vienam kabliui – 3 kg.



Kodas	Matmenys	Kablių skaičius	Ratukų skaičius	Svoris
01-5500KD	H115-213 cm	2	4 (2 su stabdžiais)	4,0 kg
01-5502		4	4	

MEDICININĖ SIENELĖ (ŠIRMA)

PRIVACY SCREEN

ШИРМА

3 ar 4 dalių širma su 75mm ratukais. Karkasas pagamintas iš anoduoto aliuminio, o pati sienelė iš PVC. Sienelė baltos spalvos, nedegi, lengvai valoma ir prižiūrima. Dezinfekuojama įprastinėmis priemonėmis.



Kodas	Sekcijos matmenys	Dalių skaičius	Svoris
01-8520	H175 x W69 cm	3	6,2 kg
01-8521	H175 x W69 cm	4	7,1 kg

POROLONINIS ČIUŽINYS PRAGULŲ PROFILAKTIKAI

FOAM ATIDECUBITUS MATTRESS

МАТРАС ПОРОЛОНОВЫЙ ДЛЯ ПРОФИЛАКТИКИ ПРОЛЕЖНЕЙ

Čiužinys skirtas pragulų profilaktikai, iškarpytas „kubelių“ profiliu, suskirstytas į galvos, kojų ir liemens sekcijas.

Užvalkalas pasiūtas iš specialaus medicinio audinio, kuris dengia čiužinį iš visų pusių. Audinys iš neperšlampamos, higieniškos, orui pralaidžios medžiagos. Audinio savybės neleidžia daugintis bakterijoms, užvalkalas atsparus liepsnai, pasižymi ilgu eksploatacijos laiku. Užtrauktuko ilgis per dvi užvalkalo kraštines („L“ formos). Dezinfekuojamas įprastinėmis priemonėmis. Čiužinio užvalkalas atsparus dezinfekavimui autoklave +134°C temperatūroje. Plaunamas iki + 95° C, galima džiovinti džiovyklėje iki 70°



*galimi kiti čiužinio matmenys pagal atskirą paklausimą
 ** galima kita porolono rūšis pagal atskirą paklausimą

Kodas	Matmenys	Porolono rūšis**
JP1	200 x 90 x12 cm	HR35

POROLONINIS ČIUŽINYS PRAGULŲ PROFILAKTIKAI

FOAM ATIDECUBITUS MATTRESS

МАТРАС ПОРОЛОНОВЫЙ ДЛЯ ПРОФИЛАКТИКИ ПРОЛЕЖНЕЙ

Čiužinys skirtas pragulų profilaktikai. Individualiai pritaikomas išimant segmentus (kubelius). Užvalkalas pasiūtas iš specialaus medicinio audinio, kuris dengia čiužinį iš visų pusių. Audinys iš neperšlampamos, higieniškos, orui pralaidžios medžiagos. Audinio savybės neleidžia daugintis bakterijoms, užvalkalas atsparus liepsnai, pasižymi ilgu eksploatacijos laiku. Užtrauktuko ilgis per dvi užvalkalo kraštines („L“ formos). Dezinfekuojamas įprastinėmis priemonėmis. Čiužinio užvalkalas atsparus dezinfekavimui autoklave +134°C temperatūroje. Plaunamas iki + 95° C, galima džiovinti džiovyklėje iki 70°

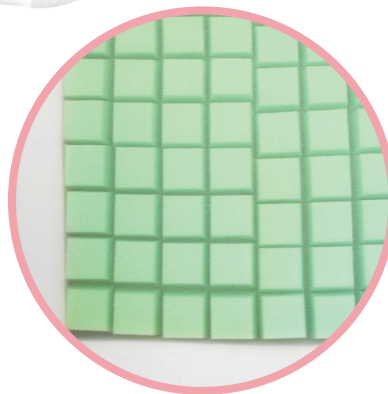

Kodas	Matmenys	Porolono rūšis
JP2	200 x 90 x 14 cm	HR50

PRIPUČIAMAS ČIUŽINYS PRAGULŲ PROFILAKTikai

AIR ANTIDECUBITUS MATTRESS

МАТРАС ДЛЯ ПРОФИЛАКТИКИ ПРОЛЕЖНЕЙ

Skirtas pragulų prevencijai arba 1 stadijos pragulų gydymui. Čiužinys sudarytas iš atskirų kamerų, kuriose kintamu ciklu cirkuliuoja oras. Oras cirkuliuodamas čiužinyje švelniai stimuliuoja odos paviršių, tuo skatindamas geresnę kraujo apytaką padidinto pavojaus srityse. Komplektuojama kartu su oro kompresoriumi. Oro slėgis reguliuojamas.



Kodas	Matmenys	Bendras svoris	Maksimali apkrova	Oro slėgis	Oro išėiga	Ciklo laikas
02-M7	200 x 90 x 6 cm	4,5 kg	100 kg	50-105 mmHg	4-6 liter/min	6 min

GINEKOLOGINĖS KĖDĖS TECHNINĖS SPECIFIKACIJOS

Modelis	USB		FG	
	1	4	1	4
Funkcijų reguliavimas				
Aukštis	—	hidraulinis	—	—
Nugaros atlošas	mechaninis	mechaninis	dujų spyruoklė	elektra
Trendelenburgo pozicija	—	dujų spyruoklė	dujų spyruoklė	elektra
Anti-Trendelenburgo pozicija	—	dujų spyruoklė	dujų spyruoklė	elektra
Funkcijų reikšmės				
Aukštis, cm	85	76-106	90	87
Nugaros atrama, °	0-80	0-75	0-60	0-70
Trendelenburgo pozicija, °	—	0-15	0-25	0-20
Anti-Trendelenburgo pozicija, °	—	0-10	0-10	0-12
Išoriniai matmenys ir svoris				
	90x200	90x200	90x200	90x200
Ilgis, cm	185	195	125	130
Plotis, cm	65	65	65	65
Bendras svoris, kg	65	75	80	100
Maksimali lovos apkrova				
Kg	175	175	140	175
Priedai				
S-01 (atrėmė pėdoms)	○	○	○	○
S-04 (atrėmė kojoms)	—	—	○	○
K-02 (stovas infuzijoms)	○	○	○	○
R-03 (atrėmė rankoms)	○	—	○	○
Z-01 (gnybtas)	○	○	● (2vnt)	● (2vnt)
RK-01 (priedas kalposkopui)	—	—	○	○
N-01 (atrėmė keliams)	○	○	● (2vnt)	● (2vnt)
U-03 (rankena)	○	○	● (2vnt)	● (2vnt)
150 mm ratukai su centrėne stabdymo sistema	—	○	—	—

● Standartinis ○ Pasirenkama su priemoka — Negalimas

UNIVERSALUS APŽIŪROS STALAS

ALL PURPOSE EXAMINATION TABLE

УНИВЕРСАЛЬНЫЙ СТОЛ ДЛЯ ОСМОТРА БОЛЬНОГО

Universalūs apžiūros stolas pagamintas iš plieno profilių, atsparių mechaniniams pažeidimams. Fiksuoto aukščio gulimasis paviršius iš trijų dalių. Nugaros atramos posviriokampas keičiamas mechaniniu būdu. Komplektuojama su nerūdijančio plieno bėgiais prijungti papildomus priedus ir nerūdijančio plieno dubeniu.



Balta



Rusvai gelsva



Geltona



Oranžinė

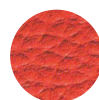

Raudona

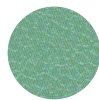

Jūros spalva

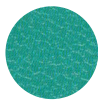

Turkio spalva



Žydra

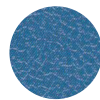

Tamsiai mėlyna

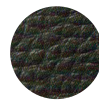

Juoda

Kodas

USB-01

UNIVERSALUS APŽIŪROS STALAS

ALL PURPOSE EXAMINATION TABLE

УНИВЕРСАЛЬНЫЙ СТОЛ ДЛЯ ОСМОТРА БОЛЬНОГО

Universalūs apžiūros stolas pagamintas iš plieno profilių, atsparių mechaniniams pažeidimams. Fiksuoto aukščio gulimasis paviršius iš trijų dalių. Nugaros atramos posviriokampas keičiamas mechaniniu būdu. Komplektuojama su nerūdijančio plieno bėgiais prijungti papildomus priedus ir nerūdijančio plieno dubeniu.



Balta



Rusvai gelsva



Geltona

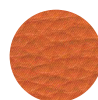

Oranžinė

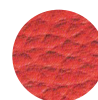

Raudona

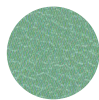

Jūros spalva

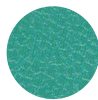

Turkio spalva

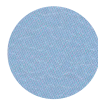

Žydra

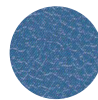

Tamsiai mėlyna

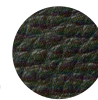

Juoda

Kodas

USB-04

GINEKOLOGINĖ KĖDĖ GYNEACOLOGICAL CHAIR ГИНЕКОЛОГИЧЕСКОЕ КРЕСЛО

Konstrukcija iš plieno profilių, atsparių mechaniniams pažeidimams. Nugaros atramos posvirio kampas, Trendelenburgo ir atvirkštinio Trendelenburgo padėtys reguliuojamas dujinės spyruoklės pagalba. Komplektuojama su nerūdijančio plieno bėgiais prijungti papildomus priedus.

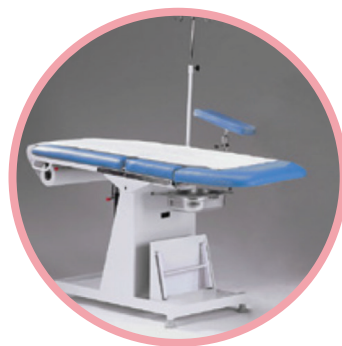

Balta



Rusvai gelsva

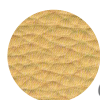

Geltona



Oranžinė

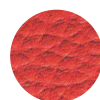

Raudona

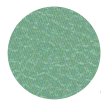

Jūros spalva

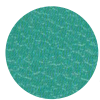

Turkio spalva



Žydra

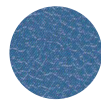

Tamsiai mėlyna

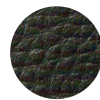

Juoda

Kodas

FG-01

VEŽIMĖLIS PACIENTŲ PERVEŽIMUI MOBILO

PATIENT TRANSFER TROLLEY MOBILO

КАТАЛКА ДЛЯ ПЕРЕВОЗКИ ПАЦИЕНТОВ МОБИЛО

Dviejų sekcijų vežimėlis gulinčio ligoonio pervežimui. Vežimėlis visame ilgyje pralaidus rentgeno spinduliams. Transportavimo vežimėlio aukštis keičiamas mechaniniu būdu sukant rankenėlę, nugaros atramos kampas keičiamas mechaniniu būdu. Čiužinys antistatinis, pritaikytas prie gulimos dalies pagrindo su medicininiu užvalkalu, valymui bei dezinfekcijai atsparios medžiagos. Šoninės apsaugos nuleidžiamos, kampinės ir šoninės apsaugos nuo smūgių, su rankena stūmimui. Vežimėlio konstrukcijos ir sudedamųjų dalių paviršiai atsparūs braižymui ir dezinfekcinių medžiagų poveikiui. Komplekte šoniniai turėklai, stovas infuzijoms, kurį galima įstatyti iš abiejų vežimėlio pusių (yra dvi kišenės).

Opcija: centrinė stabdžių sistema



Modelis

MOBILO



Balta



Rusvai gelsva



Geltona



Oranžinė



Raudona

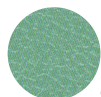

Jūros spalva

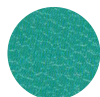

Turkio spalva



Žydra

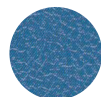

Tamsiai mėlyna

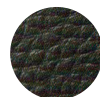

Juoda

VEŽIMĖLIS PACIENTŲ PERVEŽIMUI MOBILO PLUS

PATIENT TRANSFER TROLLEY MOBILO PLUS

КАТАЛКА ДЛЯ ПЕРЕВОЗКИ ПАЦИЕНТОВ MOBILO PLUS

Dviejų (standartiškai) ar trijų (pasirinktinai) sekcijų vežimėlis gulinčio ligonio pervežimui. Vežimėlis visame ilgyje pralaidus rentgeno spinduliams. Hidraulinio būdu reguliuojamo aukščio transportavimo vežimėlis su aukščio reguliavimo pedalais iš abiejų vežimėlio pusių, nugaros dalis, kojų lenkimo kampas*, Trendelenburgo padėtis, anti-Trendelenburgo padėtis reguliuojami dujinės spyruoklės pagalba. Čiužinys antistatinis, pritaikytas prie gulimos dalies pagrindo su medicininiu užvalkalu, valymui bei dezinfekcijai atsparios medžiagos. Šoninės apsaugos nuleidžiamos, kampinės ir šoninės apsaugos nuo smūgių, su rankena stūmimui. Vežimėlio konstrukcijos ir sudedamųjų dalių paviršiai atsparūs braižymui ir dezinfekcinių medžiagų poveikiui. Komplekte šoniniai turėklai, stovas infuzijoms, kurį galima įstatyti iš abiejų vežimėlio pusių (yra dvi kišenės).

Opcija: Deguonies baliono laikiklis (tik MOBILO PLUS)



Balta



Rusvai gelsva



Geltona

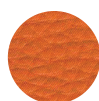

Oranžinė

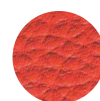

Raudona

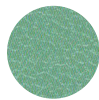

Jūros spalva

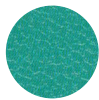

Turkio spalva



Žydra

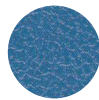

Tamsiai mėlyna

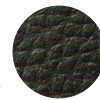

Juoda

Modelis	Bendras ilgis	Bendras plotis	Gulimojo paviršiaus ilgis	Gulimojo paviršiaus plotis	Ratukų skersmuo ir stabdymo būdas	Aukštis ir reguliavimo būdas
MOBILO	196 cm	69 cm	190 cm	60 cm	150 mm individualūs	62-84 cm mechaninis
MOBILO PLUS	205 cm	73 cm	200 cm	60 cm	150 / 200* mm centrinė	60-90 cm hidraulinis



Nugaros atromas kampas ir reg. būdas	Koju lenkimo kampas ir Trendelenburgo padėtis reg. būdas	Trendelenburgo padėtis ir reg. būdas	Anti Trendelenburgo padėtis ir reg. būdas	Čiužinio storis	Maks. apkrova	Svoris
0°- 50° mechaniškai	-	-	-	30 mm	140 kg	70 kg
0°- 70° dujinė spyruoklė	0°- 30° dujinė spyruoklė	0°- 20° dujinė spyruoklė	0°- 12° dujinė spyruoklė	40 mm / 80* mm	250 kg	83 kg

* su priemoka

GINEKOLOGINĖ KĖDĖ

GYNEACOLOGICAL CHAIR

ГИНЕКОЛОГИЧЕСКОЕ КРЕСЛО

Konstrukcija iš plieno profilių, atsparių mechaniniams pažeidimams. Nugaros atramos posvirio kampas, sėdynės padėtis, Trendelenburgo ir atvirkštinio Trendelenburgo padėtys reguliuojamos elektriniu būdu. Komplektuojama su nerūdijančio plieno bėgiais prijungti papildomus priedus.



Balta



Rusvai gelsva

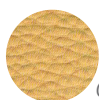

Geltona

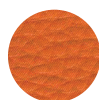

Oranžinė

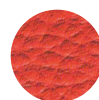

Raudona

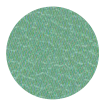

Jūros spalva

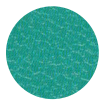

Turkio spalva



Žydra

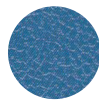

Tamsiai mėlyna

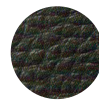

Juoda

Kodas

FG-04

PACIENTO PERVEŽIMO KĖDĖ RAVELLO CURO

PATIENT TRANSFER CHAIR RAVELLO CURO

КРЕСЛО ДЛЯ ПЕРЕВОЗКИ ПАЦИЕНТА RAVELLO CURO

Saugu, patogiu ir funkcionalu. Tokiomis savybėmis pasižymi Ravelo Curo. Minkšta ir ergonomiškai išformuota kėdės dalis, ergonomiški pakojai suteiks optimalų tiek sėdėjimo, tiek gulėjimo pojūtį. Kėdė lengvai valoma ir dezinfekuojama, todėl tinkama naudoti gydymo įstaigose ar kitose vietose, kuriose yra poreikis transportuoti pacientus sėdimoje padėtyje. [Ravelo Curo kėdę patogiu atsisėsti iš šono, kadangi porankiai nuleidžiami kiek žemiau sėdėjimo lygio. Tai ypač svarbu slaugos personalui, kadangi jiems nereikia kelti gulinčio ligonio iš lovos. Tiesiog pakanka pastatyti kėdę šonu šalia lovos, nuleisti porankį. Saugiam persikėlimo procesui užtikrinti, kėdėje sumontuoti ratukai su stabdžiais, todėl perkėlimo atliekamas saugiai ir be didelių pastangų. Be to, porankių aukštis fiksuojamas 6 pozicijose, taip pritaikant rankų atramų aukštį pagal naudotojo poreikius. Minkštoji kėdės dalis dengta skysčiams nelaidžia dirbtine oda. Atsparumo ugniai klasė B2.

Opcija: centrinė stabdžių sistema

Opcija: Staliukas



Modelis	Bendras gylis	Bendras plotis	Bendras aukštis	Gulimojo paviršiaus ilgis	Sėdynės plotis	Sėdynės aukštis	Sėdynės gylis	Nugaros atramos aukštis
Ravelo Curo	98 cm	68 cm	126 cm	180cm	50 cm	45 cm	45 cm	81 cm

Nugaros atramos posvyrio kampas	Priekiniai ratukai	Galiniai ratukai	Sėdynės paminkštėjimo storis	Pakojų matmenys	Svoris
0-43° Dujinė spruklė	200 mm	150 mm Sukasi 360°, su stabdžiais	80 mm	26 x 24 cm	38 kg

PACIENTŲ APIPLOVIMO VEŽIMĖLIS

PATIENT SHOWER TROLLEY

КОЛЯСКА ДЛЯ ОБМЫВАНИЯ ПАЦИЕНТОВ

Vežimėlis skirtas pacientų higienai užtikrinti ligoninėse, slaugos namuose bei visose kitose vietose, kur priemonė reikalinga ir yra tam skirtos sąlygos (pakankamai vietos, yra vandens ir nuotekų jungtys). Vežimėlio aukštis reguliuojamas hidrauliniu būdu pedalo pagalba. Priemonė turi 4 pagrindinius ratukus su centrine stabdymo sistema. Papildomai, yra penktas krypties ratukas, kuris padidina vežimėlio manevringumą ir sumažina posūkio spindulį. Vežimėlio čiužinys lengvai nuimamas, valomas ir prižiūrimas. Vandens nutekėjimą užtikrina drenažas čiužinio gale su vandens nutekėjimo žarna. Vandens nutekėjimo žarnos ilgis išsitempia nuo 400 mm iki 750 mm. Taip pat, vežimėlio galvūgalyje yra kišenė lašelinės stovui ir deguonies balionui.

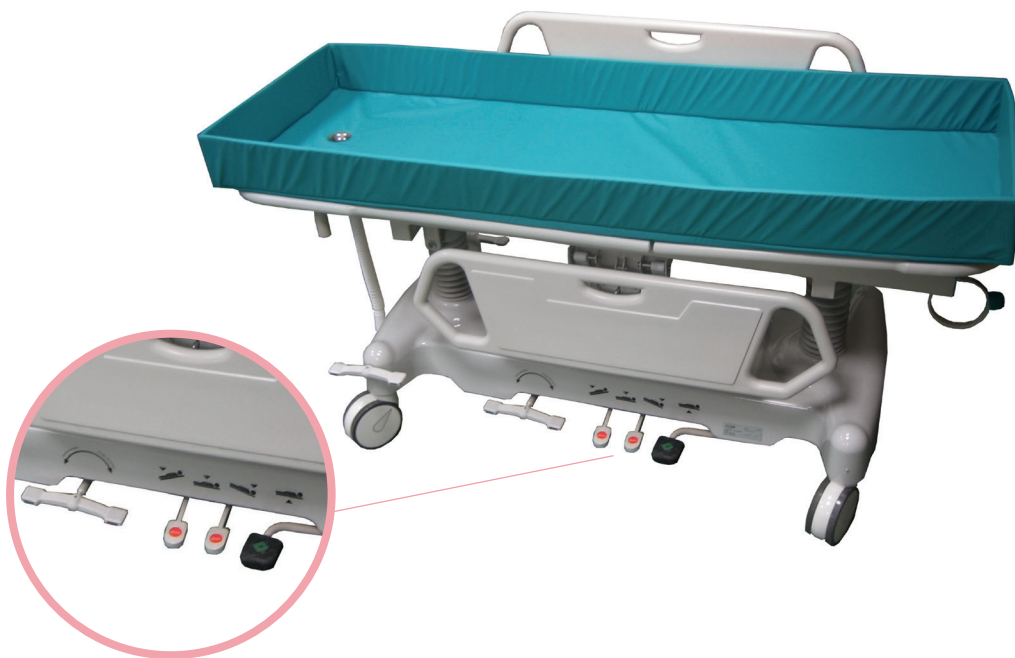

Modelis	Bendras ilgis	Bendras plotis	Gulimojo paviršiaus ilgis	Gulimojo paviršiaus plotis	Ratukų skersmuo ir stabdymo būdas	Aukštis ir reguliavimo būdas
Equa-5004	196 cm	72 cm	190 cm	60 cm	150 mm centrinė	55-85 cm hidraulinis

Nugaros atramos kampas ir reguliavimo būdas	Trendelenburgo padėtis ir reguliavimo būdas	Anti Trendelenburgo padėtis ir reguliavimo būdas	Maksimali apkrova	Svoris
0-43° Dujinė spruoklė	20°-15° Dujinė spruoklė	0°-5° Dujinė spruoklė	250 kg	84 kg

MOBILUS PACIENTŲ KELTVAS AGILE

MOBILE PATIENT LIFT AGILE

МОБИЛЬНЫЙ ПОДЪЕМНИК AGILE

Konstrukcija pagaminta iš metalo, dengto miltelinio būdu. Ypatingos konstrukcijos rėmas, suteikiantis papildomo stabilumo keliant ir transportuojant sunkiasvorius pacientus. Keltuvas su 4 manevringais ratukais, iš kurių du galiniai su individualiais stabdžiais. Priekinių ratukai dvigubi 75 mm skersmens, galiniai 125 mm skersmens. Mobilus pacientų keltuvas valdomas pultelio pagalba elektriniu būdu. Pilnai pakrautos baterijos pakanka 40 kėlimo ciklų su maksimaliu apkrovimu. Saugumui užtikrinti, priemonė turi mechaninį ir elektrinį avarinį nuleidimą bei avarinį išjungimą. Keltuvas komplektuojamas su priedu perkėlimo diržams tvirtinti. Komplektuojama su baterija ir įkrovikliu.



Modelis	Ilgis	Plotis	Aukštis ir reguliavimo būdas	Pagrindo plotis (suglaustas)	Pagrindo plotis (išskleistas)	Maksimali apkrova	Svoris
Agile	118 cm	63 cm	68-189 cm elektrinis	63 cm	110 cm	150 kg	75 kg

MOBILUS PACIENTŲ KELTUVAS

MOBILE PATIENT LIFT

МОБИЛЬНЫЙ ПОДЪЕМНИК

Konstrukcija pagaminta iš metalo, dengto miltelininiu būdu. Ypatingos tvirtos konstrukcijos rėmas, suteikiantis galimybę pakelti ir transportuoti sunkiasvorius pacientus. Keltuvas su keturiais 75 mm skersmens dvigubais manevringais ratukais, iš kurių du galiniai su individualiais stabdžiais. Mobilus pacientų keltuvas valdomas pultelio pagalba elektriniu būdu. Pilnai pakrautos baterijos pakanka 40 kėlimo ciklų su maksimaliu apkrovimu. Saugumui užtikrinti, priemonė turi mechaninį ir elektrinį avarinį nuleidimą bei avarinį išjungimą. Keltuvas komplektuojamas su priedu perkėlimo diržams tvirtinti. Komplektuojama su baterija ir įkrovikliu.



Modelis	Ilgis	Plotis	Aukštis ir reguliavimo būdas	Pagrindo plotis (suglaustas)	Pagrindo plotis (išskleistas)	Maksimali apkrova	Svoris
HL-200	110 cm	65 cm	75-194 cm elektrinis	65 cm	108 cm	200 kg	44,5 kg

PERKĖLIMO PRIEMONĖ BLUEBOARD

TRANSFER BOARD BLUEBOARD

СРЕДСТВО ДЛЯ ПЕРЕМЕЩЕНИЯ BLUEBOARD

Sudaryta iš plastiko lentos su paminkštinimu; viršutinė lentos medžiaga – nailonas, padengta teflonu. Lentą dengianti medžiaga atspari išoriniam mechaniniam poveikiui, antibakteriškai apdirbta, lengvai valoma ir dezinfekuojama, pagaminta iš netoksiškų medžiagų. Lenta sulankstoma – perlenkiama per pusę, priemonės galai – pakietinti, galuose po 2 rankenas. Galima naudoti ligoio perkėlimui nuo vieno paviršiaus ant kito, tačiau tarpas tarp jų neturėtų būti didesnis nei 20 cm. Perkėlimo lenta visame ilgyje radiologiškai peršviečiama. Užvalkalą galima skalbti 90° temperatūroje.



Modelis	Matmenys	Svoris	Maksimali apkrova
Blueboard	180 x 50 cm	2,0 kg	200 kg

PERKĖLIMO PRIEMONĖ ALPHA LIFTING MAT

ALPHA LIFTING MAT

СРЕДСТВО ДЛЯ ПЕРЕМЕЩЕНИЯ ALPHA LIFTING MAT

Priemonė skirta perkelti gulinčius pacientus tarp dviejų paviršių, pvz nuo lovos ant transportavimo vežimėlio ar nuo vienos lovos ant kitos lovos. Saugų perkėlimą užtikrina tvirtos rankenos, kurių yra po dvi iš abiejų pusių. Užvalkalas iš nailono, kurį galima skalbti 90° temperatūroje. Su 4 arba 6 rankenomis kėlimui.



Modelis	Matmenys	Galvūgalio posvyrio kampas	Svoris	Maksimali apkrova
ALPHA LIFTING MAT_4	110 x 53 cm	4	2,0 kg	200 kg
ALPHA LIFTING MAT_6	150 x 53 cm	6		

NAUJAGIMIŲ APŽIŪROS STALAS

NEONATAL EXAMINATION TABLE

СТОЛ ДЛЯ ОСМОТРА НОВОРОЖДЕННЫХ

Metalinė konstrukcija dengta mechaniniam ir dezinfekciniam poveikiui atsparia danga. Stalas sudarytas iš viršutinės dalies su čiužiniu, viduryje esančios atviros nišos, apatinėje dalyje esančiu uždaru skyriumi su durelėmis ir ištraukiama šonine lentyna. Konstrukcija stovi ant keturių kojelių, jų aukštis reguliuojamas. Viršuje esančio čiužinio dangos spalvą galima pasirinkti iš spalvų paletės.



Kodas

Matmenys

SPN-01

90 x 70 x 87 cm

PROCEDŪRŲ STALAS VAIKAMS

PROCEDURE TABLE FOR CHILDREN

СТОЛ ПРОЦЕДУРНЫЙ ДЛЯ ДЕТЕЙ

Metalinė konstrukcija dengta mechaniniam ir dezinfekciniam poveikiui atsparia danga. Gulimasis paviršius iš dviejų dalių, galvūgalio kampas reguliuojamas. Šoniniai chromuoti turėklai nuleidžiami. Kojūgalyje dvi nuimamos plastikinės talpos. Čiužinio dangos spalvą galima pasirinkti iš spalvų paletės.



Kodas

Matmenis

Nugaros atramos kampas ir reguliavimo būdas

SBD-04

140 x 55 x 90 cm

0°-40° Mechaninis

VEŽIMĖLIS MAISTUI VEŽTI

FOOD DELIVERY TROLLEY

ТЕЛЕЖКА ДЛЯ ТРАНСПОРТИРОВКИ ПИЦЦИ

Konstrukcija iš chromuoto plieno su 4 nuimamais nerūdijančio plieno padėklais. Su stūmimo rankenomis ir 4 ratukais, 2 iš jų su stabdžiais.



Kodas

Matmenys

SM-15

128 x 70 x 89 cm

PROCEDŪRINIS VEŽIMĒLIS

PROCEDURE TROLLEY

ПРОЦЕДУРНАЯ ТЕЛЕЖКА

Konstrukcija iš chromuoto plieno su 2 nerūdijančio plieno padėklais ir 2 plastikiniai dubenimis. Su stūmimo rankenomis ir 4 ratukais, 2 iš jų su stabdžiais.



Kodas

Matmenys

SM-35

74 x 44 x 81 cm

OPERACINIS STALIUKAS ĮRANKIAMS

SURGICAL INSTRUMENTS TABLE

СТОЛ ДЛЯ ИНСТРУМЕНТОВ В ОПЕРАЦИОННОЙ

Konstrukcija iš chromuoto plieno su nerūdijančio plieno padėklu. Padėklo aukštis reguliuojamas. Su stūmimo rankenomis ir 4 ratukais, 2 iš jų su stabdžiais.



SCH-02



SCH-03

Kodas	Matmenys
SCH-02	75 x 50 x 90-135 cm
SCH-03	86 x 56 x 80 cm

VEŽIMĖLIAI NEŠVARIEMS SKALBINIAMS

LAUNDRY TROLLEY

ТЕЛЕЖКА ДЛЯ ГРЯЗНОГО БЕЛЬЯ

Sulankstomos konstrukcijos vežimėlis iš chromuoto plieno su medžiaginiu krepšiu nešvariems skalbiniams. Su stūmimo rankenomis ir 4 ratukais, 2 iš jų su stabdžiais.



WBB-01



WBB-02

Modelis	Matmenys	Maišų kiekis ir talpa
WBB-01	56 x 55 x 103 cm	1 x 100 l
WBB-02	81 x 51 x 111 cm	2 x 120 l

MANIPULIACINIS VEŽIMĖLIS

GENERAL PURPOSE HOSPITAL TROLLEY

ТЕЛЕЖКА МАНИПУЛЯЦИОННАЯ

Konstrukcija iš plieno, dengto mechaniniam ir dezinfekciniam poveikiui atsparia danga. Vežimėlis su 3 nuimamais plastikiniais padėklais (po 1 padėklą lentynoje). Vežimėlio priekinėje dalyje uždengiamas maišelis, o galinėje dalyje metalinis krepšys. Su stūmimo rankenomis ir 4 ratukais, 2 iš jų su stabdžiais.



Kodas	Matmenys
WZ-03	65 x 43 x 91 cm
WZ-01	97x43x91 cm

VEŽIMĖLIS VAISTAMS

DRUG TROLLEY

ТЕЛЕЖКА ДЛЯ ЛЕКАРСТВ

Konstrukcija iš plieno, dengto mechaniniam ir dezinfekciniam poveikiui atsparia danga. Vežimėlis su 4 nerūdijančio plieno padėklais (po 2 padėklus lentynoje) ir plastikiniu dubeniu. Padėkluose yra 120 skyrių vaistams sudėti. Su stūmimo rankenomis ir 4 ratukais, 2 iš jų su stabdžiais.



Kodas

Matmenys

SM-33

72 x 43 x 84 cm

PROCEDŪRINIS VEŽIMĒLIS

PROCEDURE TROLLEY

ПРОЦЕДУРНАЯ ТЕЛЕЖКА

Konstrukcija iš plieno, dengto mechaniniam ir dezinfekciniam poveikiui atsparia danga. Vežimėlis su 2 nerūdijančio plieno padėklais. Su 4 ratukais, 2 iš jų su stabdžiais.



SPZ-07



SPZ-08

Kodas	Matmenys
SPZ-07	75x45x80 cm
SPZ-08	75x45x80 cm

Technika vaikams

Aids for children

Для детей



DARBO-POILSIO KĖDUTĖ VAIKUI DOGMA

REHABILITATION CHAIR FOR CHILDREN DOGMA

РЕАБИЛИТАЦИОННЫЙ ДЕТСКИЙ СТУЛЬЧИК DOGMA

Nepaisant iš pirmo žvilgsnio paprastos konstrukcijos, darbo kėdutė vaikui atitinka esminius analogiškomis priemonėms keliamus reikalvumus ir yra tinkamas bei veiksmingas prietaisas, skirtas pagerinti vaiko sėdėjimo kokybę bei užtikrinti tinkamą kūno padėtį atliekant specialisto ar prižiūrinčio asmens užduotis.

Darbo kėdutė vaikui „Dogma“ bus naudinga tik tada, kai ji bus tinkamai parinkta ir sureguliuota atsižvelgiant į vaiko antropometrinius duomenis, medicininius poreikius ir komfortą.

Darbo kėdutė rekomenduojama vaikams su cerebriniu paralyžiumi (CP), po galvos ar nugaros smegenų pažeidimo, sergant raumenų ligomis, esant genetiniams sindromams ar kitoms būklėms, susijusioms su paralyžiumi, sėdėjimo problemomis.



Modelis	Galvos plotis	Klubų plotis	Nugaros plotis	Nugaros aukštis	Kėdutės posvyrio kampas	Sedynės gylis	Porankių aukštis	Kojų aukštis	Pėdos ilgis
DOGMA	12-18 cm	18 – 26 cm	18 – 26 cm	57 cm	0-30°	28 – 38 cm	10-20 cm	24-34 cm	Iki 20 cm



Apytikris vaiko amžius	Maksimali apkrova	Svoris	Matmenys
3 – 7 m	45 kg	25 kg	77 x 62 x 105 cm

DARBO KĖDUTĖ VAIKUI ZEBRAS

REHABILITATION CHAIR FOR CHILDREN

РЕАБИЛИТАЦИОННЫЙ ДЕТСКИЙ СТУЛЬЧИК ZEBRAS

Darbo kėdutė vaikui Zebras gaminama 2 standartinių dydžių. Tinkamam kėdutės dydžio pasirinkimui įtakos turi vaiko amžius, jo medicininiai (negalios pobūdis, sunkumas) bei fiziniai (ūgis, svoris, klubų bei krūtinės pločiai ir kiti antropometriniai matmenys). Netinkamas kėdutės dydžio parinkimas ir (ar) netinkamas sureguliuavimas gali pakenkt taisyklingos vaiko laikysenos formavimui, sukelti diskomforto jausmą vaikui ir sumažinti reabilitacijos efektyvumą. Darbo kėdutė rekomenduojama vaikams su cerebriniu paralyžiumi (CP), po galvos ar nugaros smegenų pažeidimo, sergant raumenų ligomis, esant genetiniams sindromams ar kitoms būklėms, susijusioms su paralyžiumi, sėdėjimo problemomis.

KOMPLEKTUOJANČIOS DALYS

Medinis rėmas, 4 ratukai besisukantys apie savo ašį su stabdžiais

Reguliuojamo aukščio galvos atrama

Paminkštinta atlenkiama iki horizontalios padėties nugaros atrama

Klubus palaikantis diržas

Paminkštintos šoninės krūtinės ir klubų atramos

Paminkštinta sėdynė

Paminkštintas abduktorius

Reguliuojamos padėties atramos rankoms ir pakojis

Reguliuojamos padėties medinis staliukas

Paminkštinta liemenė



ZB-010

Modelis	Viršutinės kūno dalies aukštis (klubai-viršugalvis)	Šlaunies ilgis	Blauzdos ilgis	Klubų plotis	Krūtinės plotis	Vaiko ūgis	Pėdos ilgis
ZEBRAS_1	44-60 cm	18-35 cm	15-28 cm	16-23 cm	16-23 cm	77-109 cm	Iki 18 cm
ZEBRAS_2	50-72 cm	18-42 cm	20-35 cm	18-27 cm	18-27 cm	86-130 cm	Iki 20 cm
Dydis	J	L	I	A	C	N	M



PRIEDAI

- Galvą palaikantis diržas
- D pėdų padėties reguliavimas
- Paminkšinta atrama kaklui
- Ergoterapinis staliukas
- Paminkštintas laikiklis keliams
- Paminkštinta atrama blauzdoms
- Paminkšintos reguliuojamos šoninės atramos krūtinės ir klubams
- Šlaunis palaikantis diržas



ZB-005

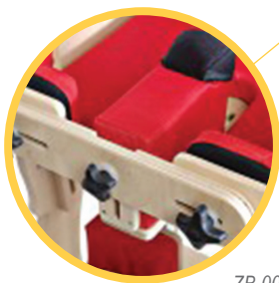

ZB-006



ZB-004



ZB-009

Apytikris vaiko amžius	Maksimali apkrova	Svoris	Matmenys
2 – 5 m	25 kg	18 kg	65 x 45 x 96 cm
5 – 10 m	45 kg	22,5 kg	70 x 50 x 109 cm

DARBO KĖDUTĖ VAIKUI DRAMBLIUKAS

REHABILITATION CHAIR FOR CHILDREN

РЕАБИЛИТАЦИОННЫЙ ДЕТСКИЙ СТУЛЬЧИК DRAMBLIUKAS

Nepaisnat iš pirmo žvilgsnio paprastos konstrukcijos, darbo kėdutė vaikui atitinka esminius analogiškomis priemonėms keliamus reikalvumus ir yra veiksmingas prietaisas, skirtas pagerinti vaiko sėdėjimo kokybę bei užtikrinti tinkamą kūno padėtį atliekant specialisto ar prižiūrinto asmens užduotis. Darbo kėdutė vaikui "Drambliukas" gaminama 3 dydžių. Darbo kėdutė rekomenduojama vaikams su cerebriniu paralyžiumi (CP), po galvos ar nugaros smegenų pažeidimo, sergant raumenų ligomis, esant genetiškai sindromams ar kitoms būklėms, susijusioms su paralyžiumi, sėdėjimo problemomis.

KOMPLEKTUOJANČIOS DALYS

Medinis rėmas, 4 ratukai besisukantys apie savo ašį su stabdžiais

Paminkštinta sėdimoji dalis

Reguliuojami į plotį ir aukštį šoniniai krūtinės ir klubų laikikliai

Paminkštinta liemenė

Paminkštintas abduktorius

Pėdų laikikliai su dirželiais



PRIEDAI

Medinis staliukas;

Reguliuojamo aukščio atrama galvai;

Galvą palaikantis diržas;

Šlaunis palaikantis diržas;



SL-005

Modelis	Viršutinės kūno dalies aukštis (klubai-viršugalvis)	Šlaunies ilgis	Blauzdos ilgis	Klubų plotis	Krūtinės plotis
DRAMBLIUKAS_1	42-62 cm	13-31 cm	17-34 cm	15-27 cm	15-27 cm
DRAMBLIUKAS_2	48-69 cm	18-38 cm	23-34 cm	22-33 cm	22-33 cm
DRAMBLIUKAS_3	62-97 cm	30-45 cm	29-57 cm	25-37 cm	25-37 cm
Dydis	J	L	I	A	C



Apytikris vaiko amžius	Maksimali apkrova	Svoris	Matmenys
2 – 5 m	30 kg	13,0 kg	72 x 49 x 81 cm
5 – 10 m	45 kg	18,5 kg	88 x 53 x 93 cm
10 – 15 m	75 kg	26,0 kg	116 x 59 x 120 cm

KAMPINĖ KĖDUTĖ VAIKUI NOOK

CHILD CORNER SEAT NOOK

ДЕТСКИЙ СТУЛЬЧИК

Stilinga ir žasiminga kampinė vaiko kėdutė Nook gaminama trijų dydžių ir pritaikoma vaikams nuo 6 mėnesių iki 12 metų amžiaus. Nook rekomenduojama kaip pirma reabilitacijos priemonė vaikams su cerebriniu paralyžiumi (CP), po galvos ar nugaros smegenų pažeidimo, sergant raumenų ligomis, esant genetiniams sindromams ar kitoms būklėms, susijusioms su paralyžiumi, sėdėjimo problemomis. Ergonomiškos šoninės atramos ir paminkštintas abduktorius (kojų plėtiklis) suteikia komforto jausmą ir apsaugo vaiką nuo susižeidimų. Kampinė kėdutė itin lengva ir užima nedaug vietos, todėl ją galima vežtis kartu vykstant į kelionę. Papildomai pasirenkami priedai padaro Nook nepralenkiamą savo kategorijoje.

KOMPLEKTUOJANČIOS DALYS

Paminkštinta sėdimoji dalis

Paminkštos šoninės krūtinės ir liemens atramos

Klubų diržas

Krūtinės diržas

Paminkštintas nuimamas abduktorius



PRIEDAI

Staliukas

Galvos atrama

Galvos fiksavimo diržas

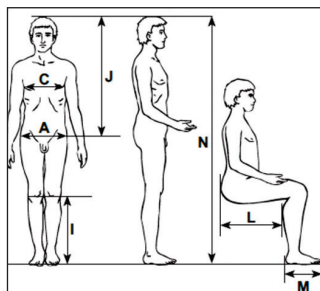

Modelis	Dydis	Viršutinės kūno dalies aukštis (klubai-viršugalvis)	Sėdynės gylis	Sėdynės plotis	Nugaros atramos aukštis
NOOK_1		40-60 cm	30 cm	50 cm	32-43 cm
NOOK_2	J	55-75 cm	34 cm	55 cm	43-60 cm
NOOK_3		62 -85 cm	43 cm	66 cm	50-70 cm



NK_001



NK_003



NK_002



Apytikris vaiko amžius	Maksimali apkrova	Svoris	Matmenys
0,5-3 m	25 kg	4,3 kg	58 x 50 x 38 cm
3-7 m	35 kg	6,8 kg	62 x 56 x 50 cm
7-12 m	50 kg	10,7 kg	72 x 67 x 58 cm

PALYDOVO VALDOMAS VEŽIMĖLIS VAIKUI HIPPO

CHILDREN BUGGY HIPPO

ДЕТСКАЯ КОЛЯСКА HIPPO

Vežimėlį galima naudoti ir lauke ir patalpoje. Stabili vežimėlio konstrukcija suteikia vartotojui saugumo jausmą. Suteikia vaikui taisyklingą sėdimą padėtį. Vežimėlis leidžia lengvai nuvežti vaiką į reabilitaciją ar pasivaikščiuoti, o namuose palengvina vaiko slaugą. Vežimėlis turi daug reguliuojamų parametrų, kas leidžia jį pritaikyti individualiems vaiko poreikiams. Be to, sėdynė yra nuimama ir perstatoma, todėl galima pasirinkti vaiko sėdijimo padėtį taip, kad vaikas žiūrėtų į stumiančiojo pusę.

KOMPLEKTUOJANČIOS DALYS

Reguliuojamos padėties atrama kojoms (reguliuojamas atramų aukštis ir posvyrio kampas)

Reguliuojama paminkštinta nugaros atrama

Patogi paminkštinta sėdynė

Stovėjimo stabdžiai, sumontuoti ant kiekvienos ašies atskirai (galimybė blokuoti priekinius ar galinius ratus)

Paminkštintos šoninės krūtinės ir klubų atramos

Paminkštintas nuimamas abduktorius (kojų plėtiklis)

Priekinė atrama vaikui laikytis

Paminkštinta vaiko tvirtinimo sistema, suteikianti reikiamą padėtį ir užtikrinanti vaiko saugumą

Krepšys daiktams susidėti

Apsauga nuo vabzdžių

Sulankstomas stogelis nuo saulės ir lietaus

Vežimėlis itin kompaktiškas - nenaudojant jį galima tiesiog sulankstyti

Visi ratai lengvai nuimami (be įrankių pagalbos)

Modelis	Maksimalus vaiko ūgis	Maksimalus vaiko svoris	Viršutinės kūno dalies ilgis (klubai-viršugalvis)	Apatinės kūno dalies ilgis	Krūtinės plotis	Matmenys	Svoris
HIPPO	98 cm	20 kg	36-46 cm	45-52 cm	Iki 24 cm	90 x 64 x 105 cm	17,0 kg



PALYDOVO VALDOMAS VEŽIMĖLIS VAIKUI RACER

CHILDREN BUGGY RACER

ДЕТСКАЯ КОЛЯСКА RACER

Vežimėlį galima naudoti ir lauke ir patalpoje. Stabili vežimėlio konstrukcija suteikia vartotojui saugumo jausmą. Suteikia vaikui taisyklingą sėdimą padėtį, bei leidžia pailsėti pusiau gulimoje padėtyje. Vežimėlis leidžia lengvai nuvežti vaiką į reabilitaciją ar pasivaikščiuoti, o namuose palengvina vaiko slaugą. Vežimėlis turi daug reguliuojamų parametru, kas leidžia jį pritaikyti individualiems vaiko poreikiams.

KOMPLEKTUOJANČIOS DALYS

Reguliuojamos padėties atrama kojoms su pėdų palaikymo dirželiais

Reguliuojama paminkštinta nugaros atrama

Patogi paminkštinta sėdynė

Stovėjimo stabdžiai

Paminkštintos šoninės krūtinės ir klubų atramos

Paminkštintas nuimamas abduktorius (kojų plėtiklis)

Priekinė atrama vaikui laikytis

Paminkštinta vaiko tvirtinimo sistema, suteikianti reikiamą padėtį ir užtikrinanti vaiko saugumą

Stūmimo rankenos

Vežimėlis itin kompaktiškas - nenaudojant jį galima tiesiog sulankstyti

Visi ratai pripučiami (pompa pridedama)



PRIEDAI

Šlaunis palaikantis diržas

Apsauga nuo saulės ir lietaus

Modelis	Viršutinės kūno dalies aukštis (klubai-viršugalvis)	Šlaunies ilgis	Blauzdos ilgis	Klubų plotis	Krūtinės plotis	Nugaros atramos atlošimas atgal
RACER_1	65 cm	Iki 35 cm	25-40 cm	Iki 30 cm	21-30 cm	Iki 120°
RACER_2	73 cm	Iki 42 cm	35-45 cm	Iki 33 cm	21-33 cm	
RACER_3	75 cm	Iki 47 cm	35-48 cm	Iki 36 cm	22-36 cm	
DYDIS	J	L	I	A	C	



RACER_1



RC_001



RC_004



RC_003



RC_006



RC_005



GreenGrass



BlueSea



HotRed



BlackBlue

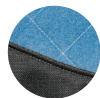

SilverBlue



OrangeJuice

Apytikris vaiko amžius	Maksimalus ūgis	Maksimali apkrova	Svoris	Matmenys
2-5 m	140 cm	35 kg	22,0 / 21,0 kg	112 x 62 x 107 cm
5-10 m	160 cm	50 kg	23,0 / 22,0 kg	129 x 64 x 110 cm
10-15 m	170 cm	60 kg	27,0 / 26,0 kg	145 x 68 x 112 cm

PALYDOVO VALDOMAS VEŽIMĖLIS VAIKUI RACER+

CHILDREN BUGGY RACER+

ДЕТСКАЯ КОЛЯСКА RACER+

Vežimėlį galima naudoti ir lauke ir patalpoje. Stabili vežimėlio konstrukcija suteikia vartotojui saugumo jausmą. Suteikia vaikui taisyklingą sėdimą padėtį, bei leidžia pailsėti pusiau gulimoje padėtyje. Vežimėlis leidžia lengvai nuvežti vaiką į reabilitaciją ar pasivaikščiuoti, o namuose palengvina vaiko slaugą. Vežimėlis turi daug reguliuojamų parametrų, kas leidžia jį pritaikyti individualiems vaiko poreikiams.

KOMPLEKTUOJANČIOS DALYS

Reguliuojamos padėties atrama kojoms su pėdų palaikymo dirželiais

Reguliuojama paminkštinta nugaros atrama

Patogi paminkštinta sėdynė

Stovėjimo stabdžiai

Paminkštintos šoninės krūtinės ir klubų atramos

Paminkštintas nuimamas abduktorius (kojų plėtiklis)

Priekinė atrama vaikui laikytis

Paminkštinta vaiko tvirtinimo sistema, suteikianti reikiamą padėtį ir užtikrinanti vaiko saugumą

Stūmimo rankenos

Vežimėlis itin kompaktiškas - nenaudojant jį galima tiesiog sulankstyti

Visi ratai pripučiami (pompa pridedama)



PRIEDAI

Šlaunis palaikantis diržas

Apsauga nuo saulės ir lietaus

Modelis	Viršutinės kūno dalies aukštis (klubai-viršugalvis)	Šlaunies ilgis	Blauzdos ilgis	Klubų plotis	Krūtinės plotis	Nugaros atramos atlošimas atgal
RACER+_1	65 cm	Iki 35 cm	25-40 cm	Iki 30 cm	21-30 cm	Iki 120°
RACER+_2	73 cm	Iki 42 cm	35-45 cm	Iki 33 cm	21-33 cm	
RACER+_3	75 cm	Iki 47 cm	35-48 cm	Iki 36 cm	22-36 cm	
DYDIS	J	L	I	A	C	



RACER+ 1



RC_004



RC_001



RC_006



RC_003



RC_005



GreenGrass



BlueSea



HotRed

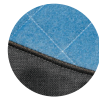

SilverBlue



OrangeJuice



GreyVulcano



LightCarbon



DarkCarbon



GreyLatte



BlackLatte

Apytikris vaiko amžius	Maksimalus ūgis	Maksimali apkrova	Svoris	Matmenys
2-5 m	140 cm	35 kg	22,0 / 21,0 kg	105 x 64 x 108 cm
5-10 m	160 cm	50 kg	23,0 / 22,0 kg	132 x 64 x 108 cm
10-15 m	170 cm	60 kg	27,0 / 26,0 kg	145 x 69 x 111 cm

STOVĖJIMO ATRAMA VAIKUI KATĖ

VERTICALAZER FOR CHILDREN KATĖ

ВЕРТИКАЛИЗАТОР ДЛЯ РЕБЕНКА КАТĖ

KOMPLEKTUOJANČIOS DALYS

1 dydis: ekologiškos medienos konstrukcija su individualiai blokuojamais rateliais, dujinė spyruoklė pasvyrimo kampui keisti, paminkštintos ir reguliojamos padėties klubų ir krūtinės šoninės atramos su fiksavimo diržais, abduktorius, keičiamos padėties atrama kojoms, medinis paminkštintas staliukas,

2 dydis: ekologiškos medienos konstrukcija su individualiai blokuojamais rateliais, dujinė spyruoklė pasvyrimo kampui keisti, paminkštintos ir reguliojamos padėties klubų ir krūtinės šoninės atramos su fiksavimo diržais, kelių laikiklis, keičiamos padėties atrama kojoms, medinis paminkštintas staliukas, reguliuojamos padėties atrama galvai.



PRIEDAI

Ergoterapinis staliukas
3D pėdų reguliacija
Galvą fiksuojantis diržas



Modelis	Ilgis pėda-pažastis	Atstumas tarp kelių	Pėdos ilgis	Blauzdos ilgis	Klubų plotis	Krūtinės plotis
KATĖ_1	48-72 cm	-	21 cm	-	12-21 cm	12-21 cm
KATĖ_2	49-97 cm	15-23 cm	-	14-55 cm	15-28 cm	15-28 cm
NUGARA	54-97 cm					
PRIEKIU						



KATĖ_2



KATĖ_1



Greengrass



BlueSea

Apytikris vaiko amžius	Maksimalus ūgis	Maksimali apkrova	Svoris	Matmenys
0,5 -3 m	75-100 cm	25 kg	20 kg	86 x 56 x 62 cm
3-7 m	75-135 cm / 95-135 cm	45 kg	24 kg	81 x 60 x 98 cm

DARBO KĖDUTĖ VAIKUI SU PASTATYMO FUNKCIJA DALMANTINAS POSITIONING CHAIR WITH STANDING FUNCTION ДЕТСКИЙ СТУЛЬЧИК С ФУНКЦИЕЙ ВЕРТИКАЛИЗАЦИИ

Dalmantino darbo kėdutė atitinka aukščiausius kokybės bei ergonomikos principus nepamirštant ir patrauklios išvaizdos, kuri itin svarbi vaiko reabilitacijai. Dėka savo novatoriškos konstrukcijos, Dalmantinas pritaikytas tiek ankstyvosioms reabilitacijos stadijoms, kurių metu vaiko kūnas pratinamas atklaikyti sėdint tenkančius krūvius, tiek ir vėlesnėms, kuomet vaikas pratinamas toleruoti stovimą padėjtį. Darbo kėdutę galima lengvai transformuoti į stovėjimo atramą. Stovėjimo atramos posvirio kampas reguliuojamas elektrinio variklio pagalba 0°-90°



PRIEDAI

Ergoterapinis staliukas,
individualiai reguliuojamos šoninės atramos



Modelis	Viršutinės kūno dalies aukštis (klubai-viršugalvis)	Štaunies ilgis	Blauzdos ilgis	Klubų plotis	Krūtinės plotis	Vaiko ūgis	Pėdos ilgis
DALMANTINAS_1	47-56 cm	15-24 cm	20-34 cm	15-23 cm	86-105 cm	lki 17 cm	
DALMANTINAS_2	48-62 cm	22-34 cm		19-26 cm	92-122 cm	lki 21 cm	
DALMANTINAS_3	64-77 cm	24-40 cm	25-50 cm	21-33 cm	115-150 cm	lki 26 cm	
DYDIS	J	L	I	A	C	N	M



Dalmantinas_1



Dalmantinas_2



Dalmantinas_3

Apytikris vaiko amžius	Maksimali apkrova	Svoris	Matmenys (sėdėjimo padėtyje)
2-5 m	25 kg	28 kg	75 x 46 x 105 cm
5-10 m	45 kg	35 kg	80 x 52 x 110 cm
10-15 m	60 kg	48 kg	102 x 64 x 120 cm

VONIOS KĖDUTĖ-GULTAS OTTER BATHING SYSTEM OTTER ДЕТСКОЕ КРЕСЛО ДЛЯ ВАННЫ

Inovatyvaus ir ergonomiško dizaino kėdutė-gultas, skirtas vaiko prausimui. Nugaros bei kojų atramų kampai lengvai keičiami su galimybe fiksuoti penkiose padėtyse. Rėmas pagamintas iš plastiko su neslydžiomis kojėlėmis. Vaiko fiksavimo sistema leidžia išlaikyti tinkamą padėtį proceso metu. Kojos, liemuo ir galva fiksuojama Velcro juosta. Atlenkiamų kojelių pagalba keičiamas sedynės aukštis. Visi reguliavimo darbai atliekami be įrankių pagalba vaikui sėdint kėdutėje. Nenaudojant kompaktiškai sulankstoma.



Dydis	Maksimali apkrova	Svoris	Sėdynės ilgis	Sėdynės plotis	Sėdynės aukštis	Sėdynės kampas (5 pad.)	Nugaros atr. ilgis	Nugaros atr. kampas (5 pad.)	Maks. vartotojo ūgis	Rėmo medžiaga	Gulimoji dalis
S	30 kg	4 kg	300 mm				400 mm		Iki 90 cm		
M	60 kg	4,5 kg	350 mm	410 mm	140 / 260 mm	0° - 90° (4 x 22,5°)	560 mm	0° - 90° (4 x 22,5°)	80 - 130 cm	Plastikas	Poliesteris
L	80 kg	5 kg	400 mm				750 mm		110 - 170 cm		



Visa kita

ADL products
Все остальное



VALGYMO ĮRANKIAI

EATING UTENSILS

СТОЛОВЫЕ ПРИБОРЫ

Valgymo įrankis su patogia, minkšta, pastorinta rankena, turi sulenkiamą dalį, kuri leidžia sulenkti šaukštą norimu kampu. Rekomenduojama asmenims su sutrikusi smulkiąja motorika ir tiems, kurių judesiai per alkūnės ir peties sąnarius riboti. Rankenos spalva juoda. Galima plauti indaplovėje iki 70°.



06-4291



06-4295



06-4190

Kodas	Ilgis	Svoris
06-4291	210 mm	80 g
06-4295	205 mm	75 g
06-4190	218 mm	82 g
06-4196	232 mm	



06-4196

GĖRIMUI

DRINKING AIDS

ПИТЬЕВЫЕ ПРИБОРЫ

Puodelis skirtas asmenims, kuriems sunku atlošti galvą. Galima naudoti mikrobangių krosnelėje ar indaplovėje iki 70°

Šiaudelis turi vožtuvus, kurie neleidžia skysčiui nutekėti atgal. Šiaudeliai turi specialius laikiklius, kurie neleidžia jiems iškristi iš puodelio ar stiklinės. Skirtas asmenims, kuriems negali gerti iš puodelio ir naudotis įprastu šiaudeliu. Komplekte du skirtingo ilgio šiaudeliai.



06-4266



06-4260

Kodas	Talpa	Svoris	Spalva
06-4260	237 ml	27 g	Mėlyna
06-4266			

LĖKŠTĖ SU PAAUKŠTINTU KRAŠTU

SCOOP DISH

ТАРЕЛКА С ВЫСОКИМ КРАЕМ

Lėkštė su paaukštintu kraštu skirta asmenims, kurie turi sunkumų valgant viena ranka. Gerai prisitvirtina prie paviršiaus, galima naudoti mikrobangių krosnelėje, indaplovėje iki 70° (išskyrus prisisiurbiančią dalį).



Kodas	Skersmuo	Aukštis	Svoris
06-4249	235 mm	60 mm	185 g

NESLYSTANTIS PADĖKLAS

ANTI-SLIPPERY TRAY

НЕСКОЛЬЗЯЩАЯ ПОДСТАВКА

Pagamintas iš medienos sluoksnio kombinuotu su sintetine derva, paviršius neleidžia daiktams nuslysti. Daiktai neslysta esant 30° pasvirimui. Nenaudoti mikrobangių krosnelėje.



PAGALBINĖS PRIEMONĖS KOJINEI IR PĖDKELNĖMS

SOCK AND PANTHYLOSE AID

ПРИСПОСОБЛЕНИЕ ДЛЯ НАДЕВАНИЯ НОСКОВ И КОЛГОТОК

Pagaminta iš lengvo plastiko, tinka visiems kojinių dydžiams. Su reguliuojamo ilgio diržais užtraukimui.

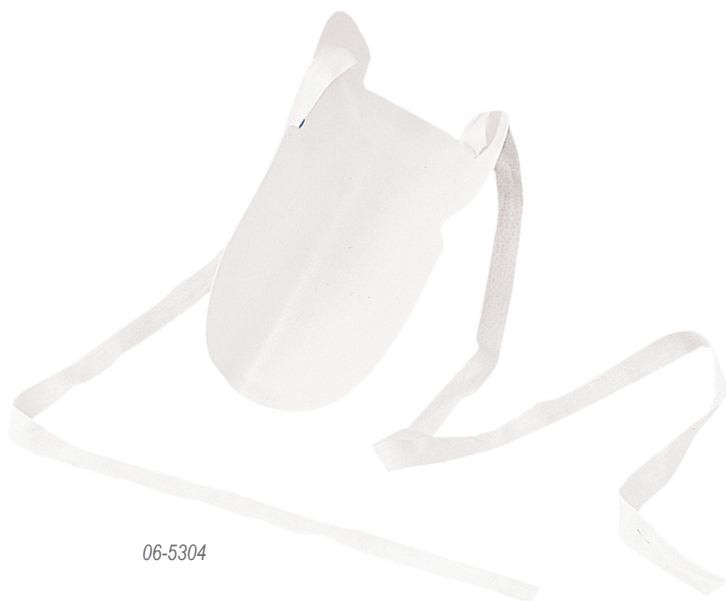

06-5304



06-5305

Kodas	Ilgis	Svoris
06-5304	24 cm	48 g
06-5305	220 mm	95 g

PAGALBINĖ PRIEMONĖ UŽTRAUKTUKUI

ZIPPER AID

ПРИСПОСОБЛЕНИЕ ДЛЯ МОЛНИИ

Priemonė skirta užtraukti užtrauktuką. Dėka didelio žiedo, užtrauktuką gali suimti žmonės, kuriems sutrikusi smulkioji motorika. Pakuotėje trys vienetai.



Kodas	Skersmuo	Svoris
06-5255	360x280mm	230 g

PAGALBINĖ PRIEMONĖ SAGOMS IR UŽTRAUKTUKUI SEGTI

BUTTON HOOK/ ZIPPER PULL AID

ПРИСПОСОБЛЕНИЕ ДЛЯ ЗАСТЕГИВАНИЯ ПУГОВИЦ И МОЛНИЙ

Vienoje pusėje kablys, skirtas sagoms susisegti, kitoje pusėje C formos kablys užtrauktukai.



Kodas	Ilgis	Svoris
06-5131	20 cm	25 g

DĒŽUTĒS TABLETĒMS

PILL BOX

КОРОБКА ДЛЯ ТАБЛЕТОК

Dēžutėje aštuoni skaidraus plastiko skyriai, kurie lengvai atidaromi/uždaromi. Patogu keliaujant, visada po ranka turėsite jums reikalingiausių vaistų, tai patogu ir praktiška.

Kišeninio dydžio prietaisas priminsiantis signalais apie vaistų vartojimo režimą. Gali būti nustatomas atgaliniam skaičiavimui iki 24 h, su galimybe tam tikru dažnumu priminti apie turimus vartoti vaistus. Dviejų skyrių, paprastas ir efektyvus prietaisas, tam, kad nepamirštumėte išgerti gydytojo skirtų vaistų laiku.



06-4136



06-4142

Kodas	Matmenys	Svoris
06-4136	76 x 62 x 23 mm	25 g
06-4142	85 x 50 x 18 mm	32 g

PERKĖLIMO DIRŽAS

TRANSFER BELT

РЕМЕНЬ ДЛЯ ПЕРЕМЕЩЕНИЯ

Skirtas pacientams, kuriems reikia pagalbos stojantis, persédant nuo vieno paviršiaus ant kito, vaikštant. Diržo ilgis yra reguliuojamas ir saugiai fiksuojamas reikiamoje padétyje. Per visą diržo ilgį išdéstytos keturios tvirtos rankenos, skirtos lydinčiam asmeniui.



Kodas	Matmenys	Ilgis	Svoris	Maksimali apkrova
06-4710	720 x 140 mm	705 mm	205 g	95 kg

ŠVIEČIANTI JUOSTA

GLOWING TAPE
СВЕТЯЩАЯСЯ ЛЕНТА

Padeda greičiau surasti daiktus tamsoje. Plataus naudojimo, galima užklijuoti ant laiptų, telefono, šviesos jungiklio. Po šviesos poveikio švyti apie 10val.



Kodas	Plotis	Ilgis	Svoris
06-4803	20 mm	3 m	62 g

LOVOS KOPĖTĖLĖS ATSIKĖLIMUI

BED LADDER TO GET UP

ЛЕСЕНКА ДЛЯ ПОДЪЕМА В КРОВАТИ

Palengvina gulinčiam ligoniui atsistėti. Tvirtinama lovos kojūgalyje. Tinka bet kokiai lovai.



Kodas	Skersinio skersmuo	Laiptelio ilgis	Svoris	Maksimali apkrova
06-4508	28 mm	286 g	185 g	70 kg

RAKTŲ LAIKIKLIS

KEY HOLDER

ДЕРЖАТЕЛЬ ДЛЯ КЛЮЧЕЙ

Skirtas palengvinti rakto pasukimą spynoje. Laikiklis turi specialią pastorintą rankeną geresniam sugriebimui. Sulankstomas. Į laikiklį telpa 3 raktai.



Kodas	Ilgis	Svoris
06-4110	120 mm	53 g

PIEŠTUKO PASTORINIMAS

WRITTING GRIPS

УТОЛЩЕНИЕ ДЛЯ КАРАНДАША

Minkštas, plastikinis pieštuko pastorinimas palengvina griebimą ir pieštuko išlaikymą rankoje. Tinka pieštukams ir standartinio dydžio tušinukams.



Kodas

Ilgis

Svoris

6-6110

55 mm

16 g